

Schlüter® - LIPROTEC

Ilustrovaný ceník LT 24

Česká republika – Slovenská republika · platný od 1. ledna 2024



2024



JEDNODUŠE INDIVIDUÁLNÍ – Schlüter®-LIPROTEC

LED osvětlení a keramika – kombinace, která vždy najde příznivce. Díky Schlüter-LIPROTEC může snáze než nikdy dříve realizovat individuální koncepty s obklady z keramiky nebo přírodního kamene. Neboť se sériemi Schlüter-LIPROTEC-EASY a LIPROTEC-PRO nabízíme systémy, které jsou sladěné se znalostmi zpracovatele.

Zatímco série EASY jako Plug & Play-systém předpokládá menší odborné znalosti v oboru světelné instalace, je série PRO zaměřená spíše na profesionální obkladače bez obav z elektroinstalace a instalace osvětlení. V části CONTROL naleznete ovládací techniku pro obě řady LIPROTEC-EASY a LIPROTEC-PRO. V části Schlüter-LIPROTEC-PLAN naleznete všechny informace, které profesionální projektanti (osvětlení) potřebují, aby mohli navrhnout a realizovat akcentní osvětlení pomocí LIPROTEC.

EASY

Individuální světelná instalace je hračkou – komfortní zástrčkové systémy a snadná montáž dělají ze série Plug & Play všestranný univerzální systém, který můžete použít i když nejste žádní odborníci.

- Komfortní zástrčkové systémy
- Snadná montáž
- Ihned připravené k použití
- Velký výběr
- Síťové zdroje do 100 W



PRO PLÁNOVÁNÍ VAŠEHO OSVĚTLENÍ

Technické údaje osvětlení pro LIPROTEC-EASY jsou nyní k dispozici na luminaires.dialux.com – klíčové slovo: „Fliese“.

Dx

Luminaire Finder

PLAN

V části PLAN naleznou projektanti, architekti, odborníci na osvětlení a zpracovatelé přehled všech technických informací. S těmito odbornými znalostmi nejsou díky Schlüter-LIPROTEC stanoveny žádné meze.

PRO

Osvětlení pro profesionály – se sérií PRO od Schlüter-LIPROTEC se vám podaří proměnit každý prostor ve světelnou oázu.

- Individuální světelné instalace
- Mnoho kombinovatelných výrobků
- Nekonečné možnosti
- Série pro profesionály

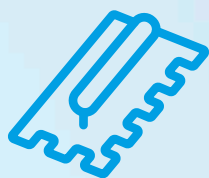

- Technické detaily
- Kompaktní přehled výrobků
- Materiály a povrchy
- Pomůcky pro plánování



CONTROL

Snadné ovládání světel – řízení Schlüter-LIPROTEC Bluetooth nabízí spoustu možností, jak pohodlně ovládat jednotlivé zdroje světla.

- Jako varianty EASY a PRO
- Pro bílé i barevné osvětlovací řešení LED
- S osvědčenou technologií Bluetooth®
- Dálkovým ovládáním, mobilním koncovým zařízením nebo bezdrátovým otočným přepínačem



MNOHOSTRANNÉ JAKO SVĚTLO

Nadchněte své zákazníky, utvořte si interiér zcela podle svých individuálních představ a ponořte se do pestrého světa barev. Pro nej-různější aplikace naleznete na této stránce ve vedlejší tabulce řešení dle volby jako EASY (Plug & Play-sady) nebo PRO (individuálně konfigurovatelné) v tomto ceníku.

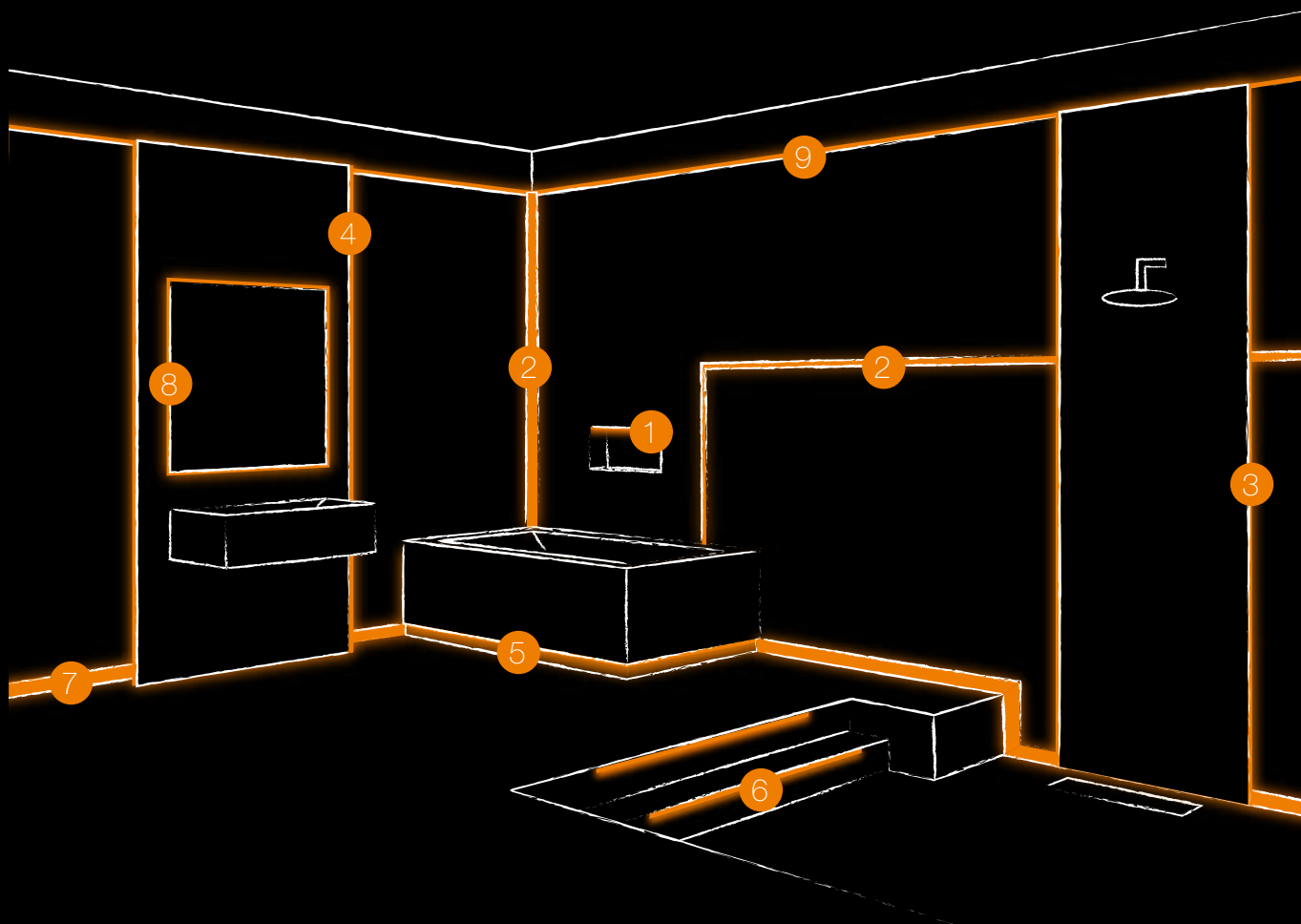

Technické informace a vlastnosti naleznete v části PLAN od strany 78.



		EASY	PRO
		Strana	Strana
1	NIKA		
	NLT – nika s LED osvětlením, barevné + bílé	SADA	8
	NLT-BR – nika s LED osvětlením, barevné + bílé, vč. ovládání	SADA	10
2	SVĚTELNÁ LINIE		
	LLPM – LED modul, barevný + bílý světelná linie s kotevním ramenem	MODUL	12
	LLP – LED modul, barevný světelná linie	MODUL	14
	LLPE – LED modul, barevný světelná linie kout stěny	MODUL	16
	LL – světelná linie, barevná+ bílá		22
	LLE – světelná linie, barevná+ bílá roh		26
3	SPRCHA		
	LLPM – LED modul, barevný + bílý světelná linie s kotevním ramenem	MODUL	12
	LLP – LED modul, barevný světelná linie	MODUL	14
	LLPE – LED modul, barevný světelná linie kout stěny	MODUL	16
	LL – světelná linie, barevná+ bílá		22
	LLE – světelná linie, barevná+ bílá roh		26
	WS – osvětlení nástěnných panelů, barevné + bílé		30
	WSK – osvětlení nástěnných panelů s kabelovým kanálem, barevné + bílé	SADA	34/58
	WSQ – osvětlení nástěnných panelů s QUADDEC ukončením, barevné + bílé		38
4	NÁSTĚNNÝ PANEL		
	WS – osvětlení nástěnných panelů, barevné + bílé		30
	WSK – osvětlení nástěnných panelů s kabelovým kanálem, barevné + bílé	SADA	34/58
	WSQ – osvětlení nástěnných panelů s QUADDEC ukončením, barevné + bílé		38
5	VANA		
	LLPM – LED modul, barevný + bílý světelná linie s kotevním ramenem	MODUL	12
	WS – osvětlení nástěnných panelů, barevné + bílé		30
	WSK – osvětlení nástěnných panelů s kabelovým kanálem, barevné + bílé	SADA	34/58
6	SCHODY		
PB – osvětlení hran schodů, bílé	SADA	42/60	
7	SOKLOVÁ LIŠTA		
	DESIGNBASE-QD – osvětlení soklu/bordury, bílé		46
	VB – osvětlení stropu, bílé		50
8	ZRCADLO		
	LLPM – LED modul, barevný + bílý světelná linie s kotevním ramenem	MODUL	12
	LLP – LED modul, barevný světelná linie	MODUL	14
	D – profil pro uchycení zrcadla, bílá	SADA	54/62
	WS – osvětlení nástěnných panelů, barevné + bílé		30
	WSK – osvětlení nástěnných panelů s kabelovým kanálem, barevné + bílé	SADA	34/58
9	OSVĚTLENÝ STROP		
	WS – osvětlení nástěnných panelů, barevné + bílé		30
	WSK – osvětlení nástěnných panelů s kabelovým kanálem, barevné + bílé	SADA	34/58
	VB – osvětlení stropu, bílé		50



EASY

Schlüter-LIPROTEC-LLP/-LLPM/-LLPE jsou LED moduly z pružných, zcela opláštěných LED pásků (hadic) s homogenním rozptylem světla a uchycovacím profilem z hliníku nebo z ušlechtilé oceli V4A. LED moduly jsou dle volby k dodání se stanovenými barevnými teplotami 3000 K nebo 4900 K v rozsahu bílého světla nebo v oblasti barevného světla RGB+W. Poslední uvedená verze umožňuje nastavení více než 16 milionů různých barevných tónů a barevných teplot v rozsahu 2500 K – 6500 K.

Stabilní nosný profil umožňuje použití v oblastech, které jsou vystaveny náročnějším okolním vlivům, od konstrukční výšky 11 mm. Možné jsou také aplikace na stěnu, na strop i například ve sprše. V méně namáhaných částech interiérů lze LED moduly osadit dokonce i v podlahových zónách. Pro chráněné venkovní oblasti a pro aplikaci u bazénů doporučujeme použití našich LED modulů Schlüter-LIPROTEC-LLPM s profily z ušlechtilé oceli V4A.

LED moduly jsou dimenzovány v různých délkách jako zástrčková Plug & Play-varianta. LED pásek lze snadno zkrátit v označených bodech a uzavřít přiloženou sadou koncovek v souladu se stupněm krytí IP. LED moduly lze dle intenzity světla zapojit do zařízení pomocí kabelu a Y-rozbočovače. Síťové zdroje a komponenty ovládání LED jsou taktéž v provedení Plug & Play se zástrčkou, což usnadňuje montáž. Další příslušenství jako kabelové spojky, rozdělovače a duté stěnové krabice s těsnicí funkcí naleznete v části Příslušenství.

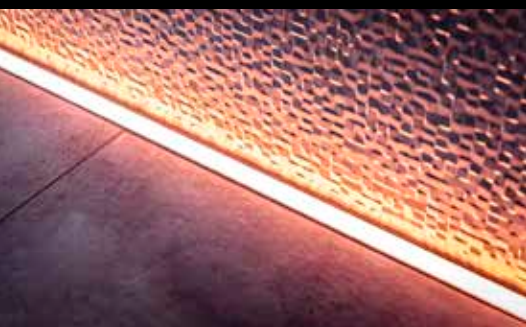

SADY

		Strana
NLT – nika s LED osvětlením, barevné + bílé	SADA	8
NLT-BR – nika s LED osvětlením, barevné + bílé, vč. ovládání	SADA	10
LLPM – LED modul, barevný + bílý světelná linie s kotevním ramenem	MODUL	12
LLP – LED modul, barevný světelná linie	MODUL	14
LLPE – LED modul, barevný světelná linie kout stěny	MODUL	16

PŘÍSLUŠENSTVÍ

Koncovka LED pásu (hadice)	18
Síťové zdroje	18
Kabel / rozdělovače	18/19
Adaptér / instalační krabice do dutých stěn / nářadí	19

LEGENDA

Vysvětlení k vlastnostem / oblastem použití	107
---	-----

Ovládání LED naleznete v části CONTROL od strany 68.



Technické informace a vlastnosti naleznete v části PLAN od strany 78.



VÍCE INFORMACÍ NA:
LIPROTEC.COM



Schlüter®-KERDI-BOARD-NLT



Schlüter-KERDI-BOARD-NLT jsou prefabrikované vestavné prvky z KERDI-BOARD s LIPROTEC-LED-technikou v Plug & Play provedení. Slouží k vytváření osvětlených nik a odkládacích ploch ve stěnách všeho druhu. Ve spojení s izolačním systémem Schlüter-KERDI Ize niky provést jako kontaktní izolaci. Niky jsou k dispozici v různých rozměrech a barvách světla. Obdélníkové niky jsou dle volby k dispozici s osvětlením na dlouhé nebo úzké straně. LED modul lze umístit dle volby na přední hraně, uprostřed nebo na obkládané zadní stěně. Součástí dodávky jsou všechny montážní díly potřebné k montáži jako kabelové spojky, síťový zdroj a těsnící manžeta.

Samostatně objednaná ovládání Bluetooth naleznete v části CONTROL od strany 68.

(Technický list výrobku 12.2)

Rozměry nik

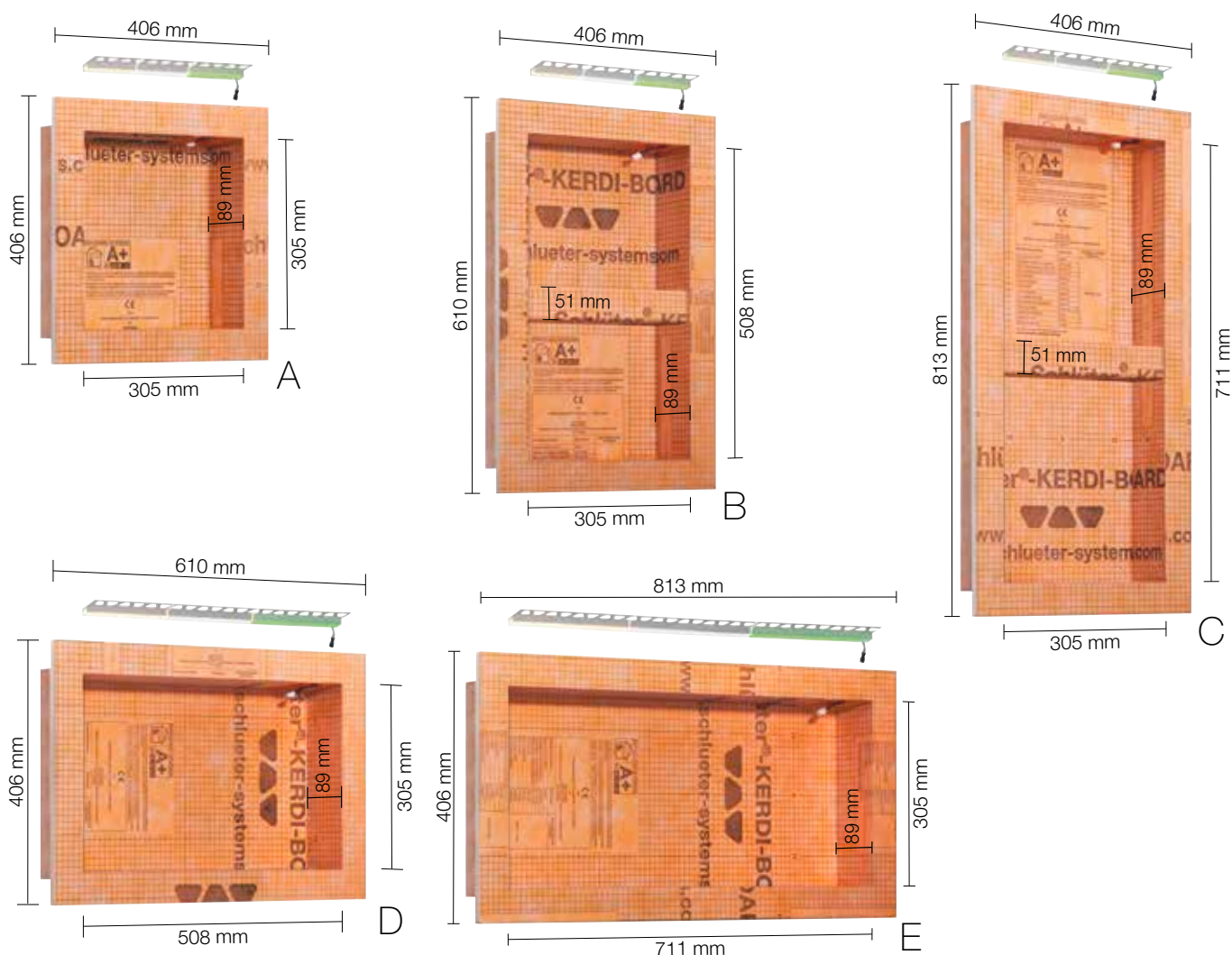

Upozornění: Vložené dno nik B a C lze umístit do libovolné polohy.

Sada obsahuje:



i
Ovládání Bluetooth je k dispozici samostatně!

Vysvětlivky k symbolům naleznete na straně 107.



Niky-sada s LED osvětlením

Schlüter®-KERDI-BOARD-NLT

niky-sada s LED osvětlením

	B x H x T (mm)	Druh světla	Č. vyr.	€/ sada	PL (sada)
A	305 x 305 x 89	teplá bílá	KB 12 NL TP1 AE 1	300,46	20
		neutrální bílá	KB 12 NL TP1 AE 2	300,46	20
		RGB + bílá	KB 12 NL TP1 AE 9	338,01	20
B	305 x 508 x 89	teplá bílá	KB 12 NL TP2 AE 1	338,01	20
		neutrální bílá	KB 12 NL TP2 AE 2	338,01	20
		RGB + bílá	KB 12 NL TP2 AE 9	375,57	20
C	305 x 711 x 89	teplá bílá	KB 12 NL TP3 AE 1	388,10	20
		neutrální bílá	KB 12 NL TP3 AE 2	388,10	20
		RGB + bílá	KB 12 NL TP3 AE 9	425,65	20
D	508 x 305 x 89	teplá bílá	KB 12 NL TP4 AE 1	369,32	20
		neutrální bílá	KB 12 NL TP4 AE 2	369,32	20
		RGB + bílá	KB 12 NL TP4 AE 9	388,10	20
E	711 x 305 x 89	teplá bílá	KB 12 NL TP5 AE 1	450,68	20
		neutrální bílá	KB 12 NL TP5 AE 2	450,68	20
		RGB + bílá	KB 12 NL TP5 AE 9	469,47	20

Upozornění: Rozměry popisují vnitřní rozměry. První údaj délky je osvětlená délka.

Technické údaje příslušných LED modulů

NLT 9 (RGB+W)		NLT 1 (teplá bílá)		NLT 2 (neutrální bílá)	
Rozměry LED (B x H)	17 x 14,5 mm	Rozměry LED (B x H)	12 x 10,5 mm	Rozměry LED (B x H)	12 x 10,5 mm
Jmenovitý výkon (W/ks)	viz tabulka strana 80	Jmenovitý výkon (W/ks)	viz tabulka strana 80	Jmenovitý výkon (W/ks)	viz tabulka strana 80
Počet LED (ks/m)	112	Počet LED (ks/m)	280	Počet LED (ks/m)	280
Barevná teplota (Kelvin)	RGB+W (2700 K)	Barevná teplota (Kelvin)	3000 K	Barevná teplota (Kelvin)	4900 K
CRI	90	CRI	92	CRI	92
Obsažený síťový zdroj	230 V, 15 W	Obsažený síťový zdroj	230 V, 15 W	Obsažený síťový zdroj	230 V, 15 W
Obsažený kabel	3 m	Obsažený kabel	3 m	Obsažený kabel	3 m

Oblasti použití

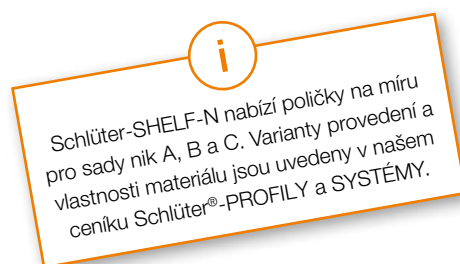
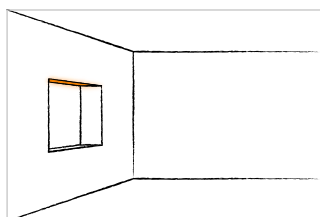
**Upozornění:**

K perfektní souhře vašeho osvětlení Schlüter-LIPROTEC naleznete v části CONTROL vhodné ovládání a v části „Příslušenství“ síťové zdroje a instalační materiál.



Schlüter®-KERDI-BOARD-NLT-BR



Schlüter-KERDI-BOARD-NLT-BR jsou prefabrikované vestavné prvky z KERDI-BOARD s LIPROTEC-LED-technikou RGB+W v Plug & Play provedení a s Bluetooth/rádiovým přijímačem. Různé barvy světla je možné libovolně volit prostřednictvím dodaného dálkového ovládání nebo pomocí vhodných smartphonů nebo tabletů s rozhraním Bluetooth. Slouží k vytváření osvětlených nik a odkládacích ploch ve stěnách všeho druhu. Ve spojení s izolačním systémem Schlüter-KERDI lze niky provést jako kontaktní izolaci.

Niky jsou k dispozici v různých rozměrech. Obdélníkové niky jsou dle volby k dispozici s osvětlením na dlouhé nebo úzké straně. RGB+W LED-modul lze umístit dle volby na přední hraně, uprostřed nebo na obkládané zadní stěně. Součástí dodávky jsou všechny montážní díly potřebné k montáži, jako jsou kabelové spojky, síťový zdroj, ovládání Bluetooth LIPROTEC-PEBR 4 a těsnící manžeta. Pro optimalizaci uživatelského komfortu doporučujeme použít světelný vypínač ze strany stavby.

(Technický list výrobku 12.2)

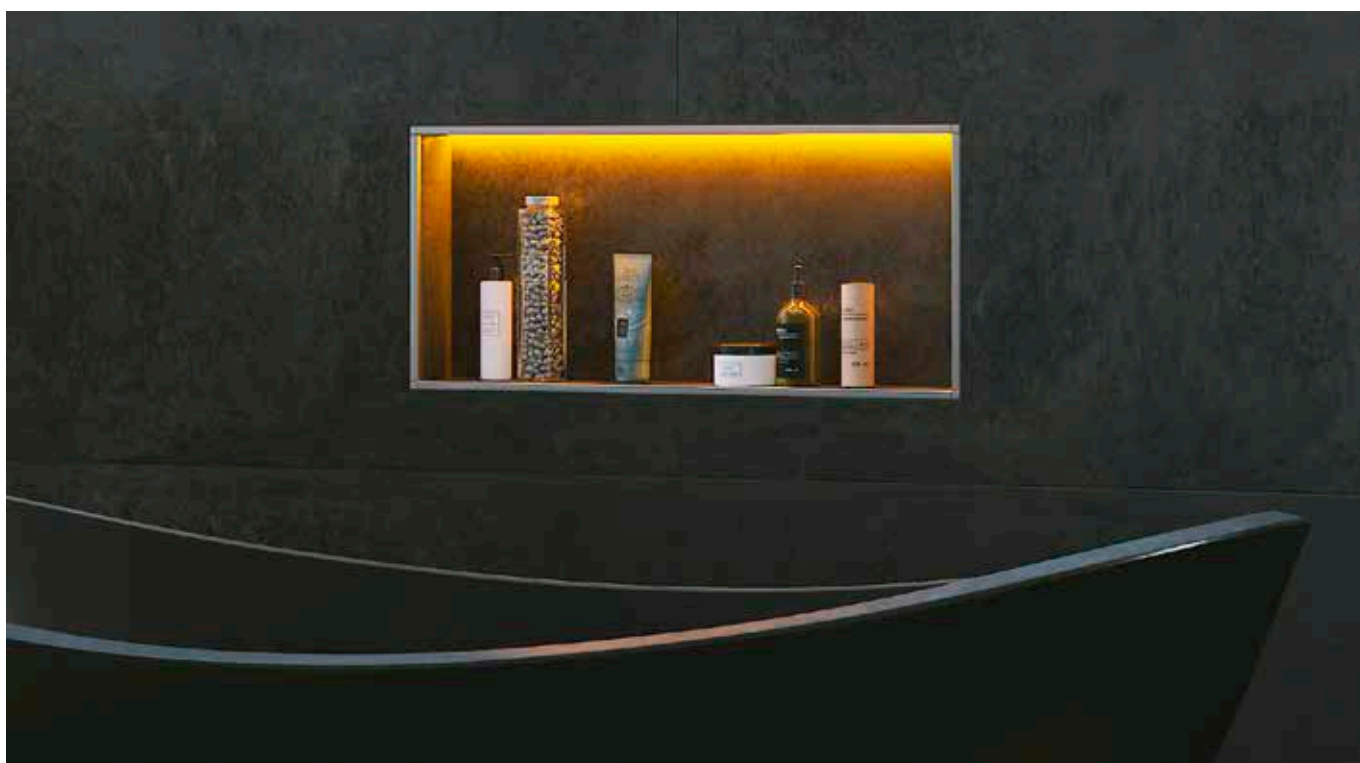

Sada obsahuje:



Upozornění: Různé varianty nik naleznete na straně 8.



Vysvětlivky k symbolům naleznete na straně 107.



Niky-sada s LED osvětlením a ovládáním

Schlüter®-KERDI-BOARD-NLT-BR

niky-sada s LED osvětlením a ovládáním

	B x H x T (mm)	Druh světla	Č. výr.	€ / sada	PL (sada)
A	305 x 305 x 89	RGB + bílá	KB 12 NL TP1 AE 9 BR	557,11	20
B	305 x 508 x 89	RGB + bílá	KB 12 NL TP2 AE 9 BR	594,66	20
C	305 x 711 x 89	RGB + bílá	KB 12 NL TP3 AE 9 BR	644,74	20
D	508 x 305 x 89	RGB + bílá	KB 12 NL TP4 AE 9 BR	607,18	20
E	711 x 305 x 89	RGB + bílá	KB 12 NL TP5 AE 9 BR	688,54	20

Upozornění: Rozměry popisují vnitřní rozměry. První údaj délky je osvětlená délka.

Technické údaje příslušného LED modulu

NLT 9 BR (RGB+W)

Rozměry LED (B x H)	17 x 14,5 mm
Jmenovitý výkon (W/ks)	viz tabulka strana 80
Počet LED (ks/m)	112
Barevná teplota (Kelvin)	RGB+W (2700 K)
CRI	90
Obsažený síťový zdroj	230 V, 15 W
Obsažený kabel	3 m

i
Podrobné technické informace o
Schlüter-KERDI-BOARD-NLT / -NLT-BR
naleznete na stranách 80/81.

Technické údaje příslušného Bluetooth ovládání

LT PEBR 4

Přenosový standard přijímače / dálkového ovládání	Bluetooth-/rádiový
Max. dosah	10 m
Vstupní napětí	24 V, DC
Max. celkové zatížení v systému LIPROTEC	90 W
Max. délka LED-pásků	6 m
Druh krytí	IP63
Teplota okolí	-20 °C až +50°C

i
Schlüter-SHELF-N nabízí poličky na míru
pro sady nik A, B a C. Varianty provedení a
vlastnosti materiálu jsou uvedeny v našem
ceníku Schlüter®-PROFILY a SYSTÉMY.



Upozornění:

Jako volitelné příslušenství obdržíte náš rádiový otočný volič Schlüter-LIPROTEC-ERP, který je uveden v části CONTROL na straně 73.





Schlüter®-LIPROTEC-LLPM



Schlüter-LIPROTEC-LLPM jsou zásuvné LED moduly z pružného zcela opláštěného LED pásku (hadice) s homogenním rozptylem světla a upevňovacím profilem z hliníku nebo z ušlechtilé oceli V4A s lichoběžníkovitě perforovaným kotevním ramenem. LED moduly jsou dle volby k dodání se stanovenými barevnými teplotami 3000 K nebo 4900 K v rozsahu bílého světla nebo v oblasti barevného světla RGB+W. Poslední uvedené varianty umožňují nastavení více než 16 milionů různých barevných tónů a barevných teplot od 2500 K – 6500 K. Bílý LED modul je k dodání v konstrukční výšce 11 mm a umožňuje montáž s úrovní tloušťky dlaždice.

(Technický list výrobku 15.8)

Dx Luminaire Finder

LED modul TB / NB

hliník



LED modul RGB+W

hliník



ušlechtilá ocel kartáčovaná (V4A)

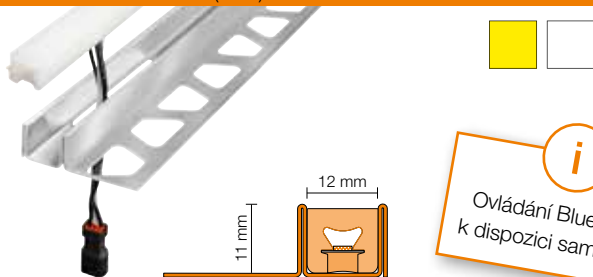

ušlechtilá ocel kartáčovaná (V4A)



i
Ovládání Bluetooth je k dispozici samostatně!

Upozornění: Koncovka vč. těsnících prostředků ke zkrácení LED pásku je obsažena v sadě.

U varianty RGB+W přesahuje LED pásek (hadice) cca 3 mm přes profil.

Vhodné pro použití na podlaze v privátních oblastech jsou jen LED moduly s bílou barvou osvětlení.

Technické údaje příslušných LED modulů

LLPM 9 (RGB+W)		LLPM 1 (teplá bílá)		LLPM 2 (neutrální bílá)	
Rozměry LED (B x H)	17 x 14,5 mm	Rozměry LED (B x H)	12 x 10,5 mm	Rozměry LED (B x H)	12 x 10,5 mm
Jmenovitý výkon (W/m)	15	Jmenovitý výkon (W/m)	5	Jmenovitý výkon (W/m)	5
Počet LED (ks/m)	112	Počet LED (ks/m)	280	Počet LED (ks/m)	280
Barevná teplota (Kelvin)	RGB+W (2700 K)	Barevná teplota (Kelvin)	3000 K	Barevná teplota (Kelvin)	4900 K
CRI	90	CRI	92	CRI	92

Lze zkrátit každých 62,5 mm

Lze zkrátit každých 25 mm

Lze zkrátit každých 25 mm

Maximální délka LED modulů řazených v systému LIPROTEC-EASY vedle sebe: RGB+W = 6 m, bílá = 18 m

Koncovka

Schlüter-LIPROTEC-LLPM/EK jsou koncovky pro čisté ukončení LED- Plug & Play sady.

Lze je použít jako pravé a levé provedení. Přidržovací ploška se umístí do lepidla na obklady.

Schlüter®-LIPROTEC-LLPM/EK

koncovka hliník přírodní matně eloxovaný

B (mm)	Č. výr.	€ / ks	P (ks)
12	EK/LLP 110 AE 12	5,51	50
15	EK/LLP 110 AE 15	5,51	50

Schlüter®-LIPROTEC-LLPM/EK

koncovka ušlechtilá ocel kartáčovaná (V4A)

B (mm)	Č. výr.	€ / ks	P (ks)
12	EK/LLP 110 V4A 12	5,51	50
15	EK/LLP 110 V4A 15	5,51	50

Upozornění: B = 12 mm (LED modul bílý) / B = 15 mm (LED modul RGB+W)

Vysvětlivky k symbolům naleznete na straně 107.

LED modul | světelná linie s kotevním ramenem *hliník*

Schlüter®-LIPROTEC-LLPM

LED modul hliník

Materiál	L (cm)	Druh světla	Č. výr.	€ / m	P (ks)
hliník	50	teplá bílá	LLP 110 AE 1/50	200,31	10
		neutrální bílá	LLP 110 AE 2/50	200,31	10
		RGB + bílá	LLP 110 AE 9/50	225,35	10
	100	teplá bílá	LLP 110 AE 1/100	175,26	10
		neutrální bílá	LLP 110 AE 2/100	175,26	10
		RGB + bílá	LLP 110 AE 9/100	200,31	10
	200	teplá bílá	LLP 110 AE 1/200	143,97	10
		neutrální bílá	LLP 110 AE 2/200	143,97	10
		RGB + bílá	LLP 110 AE 9/200	169,01	10
	250	teplá bílá	LLP 110 AE 1	131,46	10
		neutrální bílá	LLP 110 AE 2	131,46	10
		RGB + bílá	LLP 110 AE 9	156,50	10

Přesné délky: 50,5 cm, 100,2 cm, 200 cm a 250 cm

LED modul | světelná linie s kotevním ramenem *z kartáčované ušlechtilé oceli (V4A)*

Schlüter®-LIPROTEC-LLPM

LED modul z kartáčované ušlechtilé oceli (V4A)

Materiál	L (cm)	Druh světla	Č. výr.	€ / m	P (ks)
ušlechtilá ocel (V4A)	50	teplá bílá	LLP 110 V4A 1/50	225,17	10
		neutrální bílá	LLP 110 V4A 2/50	225,17	10
		RGB + bílá	LLP 110 V4A 9/50	250,90	10
	100	teplá bílá	LLP 110 V4A 1/100	199,43	10
		neutrální bílá	LLP 110 V4A 2/100	199,43	10
		RGB + bílá	LLP 110 V4A 9/100	225,17	10
	200	teplá bílá	LLP 110 V4A 1/200	167,27	10
		neutrální bílá	LLP 110 V4A 2/200	167,27	10
		RGB + bílá	LLP 110 V4A 9/200	193,01	10
	250	teplá bílá	LLP 110 V4A 1	154,41	10
		neutrální bílá	LLP 110 V4A 2	154,41	10
		RGB + bílá	LLP 110 V4A 9	180,14	10

Přesné délky: 50,5 cm, 100,2 cm, 200 cm a 250 cm

Oblasti použití

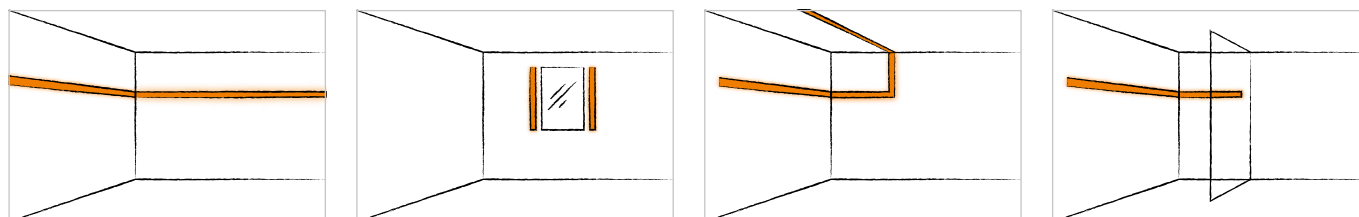



Schlüter®-LIPROTEC-LLP



Schlüter-LIPROTEC-LLP jsou LED moduly z flexibilního, zcela opláštěného LED pásku (hadice) s homogenním rozptylem světla a upevňovacím profilem ve tvaru U z hliníku. Pomocí LED modulů lze vytvořit barevné světelné pásy v oblasti RGB+W s více než 16 miliony různých barevných tónů a barevných teplot od 2500 K do 6500 K. Upevňovací profil umožňuje plošnou montáž při konstrukční výšce 17 mm.

(Technický list výrobku 15.8)

Dx Luminaire Finder

LED modul RGB+W

hliník



i
Ovládání Bluetooth je k dispozici samostatně!

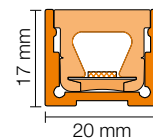

Upozornění: Koncovka vč. těsnících prostředků ke zkrácení LED pásku je obsažena v sadě.

Technické údaje příslušných LED modulů

LLP 9 (RGB+W)

Rozměry LED (B x H)	17 x 14,5 mm
Jmenovitý výkon (W/m)	15
Počet LED (ks/m)	112
Barevná teplota (Kelvin)	RGB+W (2700 K)
CRI	90

Lze zkrátit každých 62,5 mm

Maximální délka LED modulů řazených v systému LIPROTEC-EASY vedle sebe: 6 m

Koncovka



Schlüter®-LIPROTEC-WS/EK

koncovka hliník přírodní matně eloxovaný,
nepřímé osvětlení

H (mm)	Č. výr.	€ / ks	P (ks)
17	EK / LT WS AE 20	16,21	50

Vysvětlivky k symbolům naleznete na straně 107.



LED modul | světelná linie hliník

Schlüter®-LIPROTEC-LLP

LED modul hliník

Materiál	L (cm)	Druh světla	Č. výr.	€ / m	P (ks)
hliník	50	RGB + bílá	LLP 2017 AE 9/50	262,90	10
	100	RGB + bílá	LLP 2017 AE 9/100	225,35	10
	200	RGB + bílá	LLP 2017 AE 9/200	187,79	10
	250	RGB + bílá	LLP 2017 AE 9	175,26	10

Přesné délky: 50,5 cm, 100,2 cm, 200 cm a 250 cm

Oblasti použití

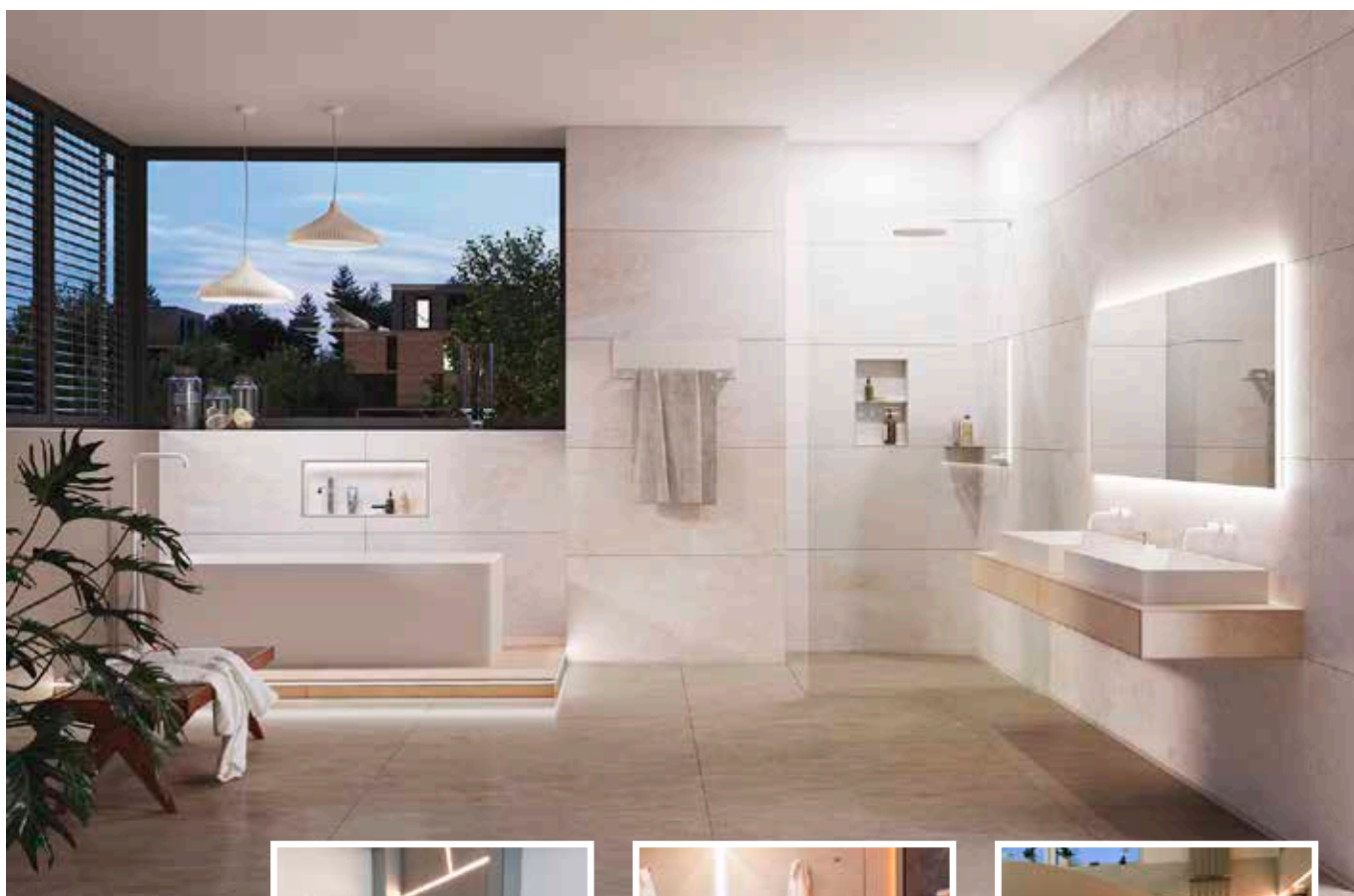
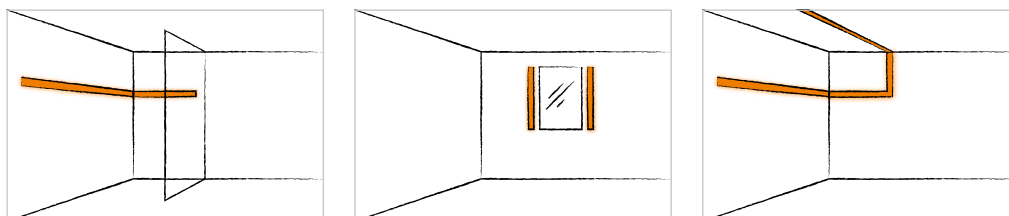



Schlüter®-LIPROTEC-LLPE



Schlüter-LIPROTEC-LLPE jsou LED moduly z flexibilního, zcela opláštěného LED pásku (hadice) s homogenním rozptylem světla a upevňovacím profilem z eloxovaného hliníku. LED modul v barevné oblasti RGB+W umožňuje nastavení více než 16 milionů různých barevných tónů a barevných teplot od 2500 K do 6500 K. Pomocí tohoto LED modulu lze realizovat akcentní osvětlení rohů stěn. Týká se to jak vnitřních koutů, tak i vnějších rohů ve sprše především ve vertikálním směru.

(Technický list výrobku 15.8)

Dx Luminaire Finder

LED modul RGB+W

hliník

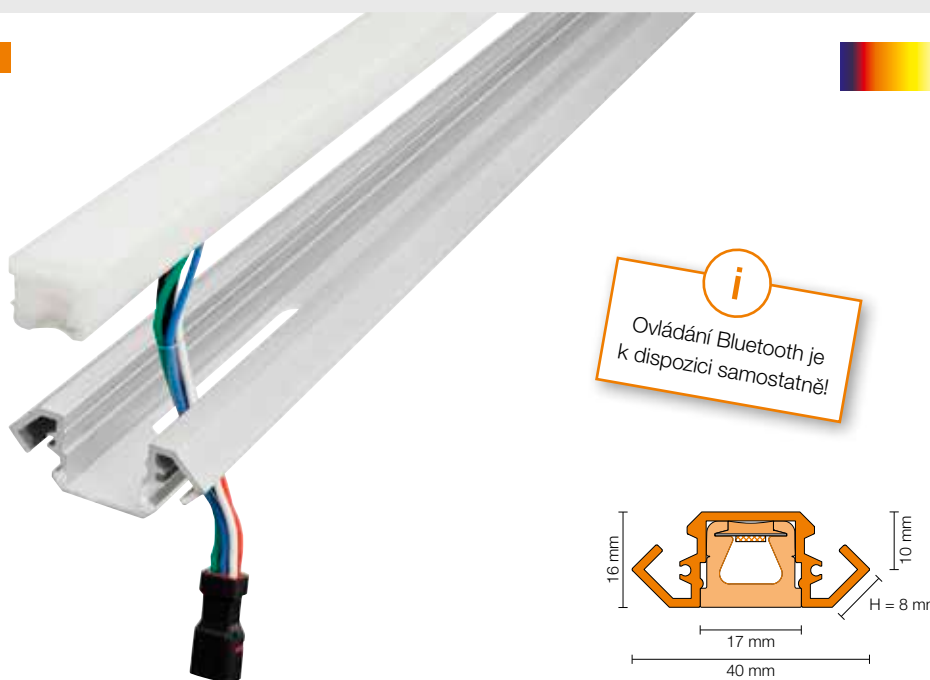

Upozornění: Koncovka vč. těsnících prostředků ke zkrácení LED pásku je obsažena v sadě.

Technické údaje příslušných LED modulů

LLPE 9 (RGB+W)

Rozměry LED (B x H)	17 x 14,5 mm
Jmenovitý výkon (W/m)	15
Počet LED (ks/m)	112
Barevná teplota (Kelvin)	RGB+W (2700 K)
CRI	90

Lze zkrátit každých 62,5 mm

Maximální délka LED modulů řazených v systému LIPROTEC-EASY vedle sebe: 6 m

Koncovka



Schlüter®-LIPROTEC-LLE/EK

koncovka hliník přírodní matně eloxovaný

Č. výr.	€ / ks	P (ks)
EK / LT LLE / AE	14,57	50

Vysvětlivky k symbolům naleznete na straně 107.



LED modul | světelná linie | roh | kout stěny *hliník*

Schlüter®-LIPROTEC-LLPE

LED modul hliník

Materiál	L (cm)	Druh světla	Č. výr.	€ / m	P (ks)
hliník	250	RGB + bílá	LL EP 4016 AE 9	181,53	10

Oblasti použití

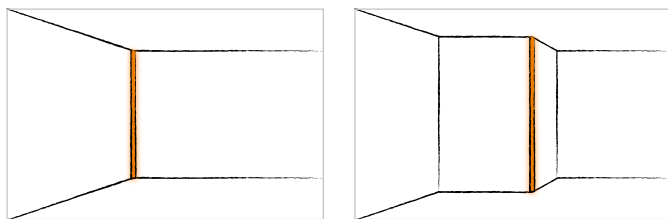



Příslušenství

Systém Plug & Play příslušenství řady EASY výrazně usnadňuje spojování jednotlivých komponentů. Způsob spojování jednotlivých prvků a přehled systémových omezení naleznete v části PLAN od strany 98.

Koncovka LED pásku (hadice)

Schlüter®-LIPROTEC-PES

Společně s LED modulem LIPROTEC-EASY obdržíte také koncovky, které slouží k vodotěsnému uzavření po zkrácení LED modulu. Samostatně dodávaná sada koncovek nabízí další možnosti, jak uzavřít otevřené konce LED modulu LIPROTEC-EASY.



Schlüter®-LIPROTEC-PES

náhradní koncovky pro LED pásy LT-EASY

H (mm)	Č. výr.	€ / sada	P (sada)
12	EK / LT PES 1	5,26	10
15	EK / LT PES 9	5,88	10

Sada obsahuje dvě koncovky včetně těsnicího lepidla.

Síťový zdroj

Schlüter®-LIPROTEC-PEKE

Síťové zdroje konvertují síťové napětí na napětí 24 V potřebné pro LED pásy. Snadno se osazují a dodávají se s různým výkonem v rozsahu 30–100 W. Mají přípojovací kabel s euro zástrčkou a Plug & Play-konektor pro systém Schlüter-LIPROTEC-EASY.



Schlüter®-LIPROTEC-PEKE

síťový zdroj 24 V, DC s Euro zástrčkou a konektorem

Watt	Max. Watt*	Č. výr.	€ / ks	P (ks)
30	27	LT PEKE 24V 30W	85,14	10
50	45	LT PEKE 24V 50W	105,15	10
75	67,5	LT PEKE 24V 75W	137,71	10
100	90	LT PEKE 24V 100W	192,79	10

* Při výběru síťového zdroje je nutné zohlednit bezpečnostní rezervu (viz maximální zatížení příslušného síťového zdroje).

Upozornění:

Rozměry síťových zdrojů naleznete na straně 64.

Nízkonapěťový kabel

Schlüter®-LIPROTEC-PZK

Schlüter-LIPROTEC-PZK je Plug & Play kabel v různých délkách pro spojení síťového zdroje nebo Bluetooth přijímače a Plug & Play LED modulu.



Schlüter®-LIPROTEC-PZK

nízkonapěťový kabel

L (cm)	Č. výr.	€ / ks	P (ks)
80	LT PZK / 80	20,66	10
150	LT PZK / 150	22,36	10
300	LT PZK 3M	26,29	10
500	LT PZK 5M	31,30	10

Upozornění:

Max. délka spojených kabelů nesmí překročit 10 m.

Nízkonapěťový rozdělovač

Schlüter®-LIPROTEC-PZV

Schlüter-LIPROTEC-PZV je Plug & Play rozdělovač k připojení 2 resp. 4 dalších Plug & Play LED modulů k instalaci.



Schlüter®-LIPROTEC-PZV

nízkonapěťový rozdělovač

Ukončení	Č. výr.	€ / ks	P (ks)
2	LT PZV 2	25,67	10
4	LT PZV 4	38,81	10

Nízkonapěťový adaptér

Schlüter®-LIPROTEC-PZA

Schlüter-LIPROTEC-PZA je adaptérový kabel k propojení jednotlivých komponent Schlüter-LIPROTEC-EASY (Plug & Play) a Schlüter-LIPROTEC-PRO. Adaptér je možné použít také k integraci LED modulů do obvyklé elektrické instalace. Toto připojení smí provádět pouze odborný elektrikář. Je nutné dodržovat možnosti připojení, které jsou schématicky zobrazeny na straně 99.



Schlüter®-LIPROTEC-PZA

nízkonapěťový adaptérový kabel

L (cm)	Č. výr.	€ / ks	P (ks)
100	LT PZA / 100	20,78	10

Nízkonapěťová dutá stěnová krabice

Schlüter®-LIPROTEC-PZH

Schlüter-LIPROTEC-PZH je dutá stěnová krabice opatřená těsnicí manžetou Schlüter-KERDI k utěsnění ve spojení s keramickými obklady (např. v prostorách sprch). Tvoří dutý prostor pro konektorové spoje a reverzibilní uspořádání LED modulů Plug & Play, upevňuje se pomocí vhodného lepidla na obklady a dlažbu nebo pomocí Schlüter-KERDI-COLL.

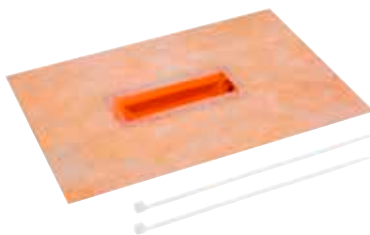

Upozornění:

Součástí dodávky je odlehčení tahu.

Schlüter®-LIPROTEC-PZH

nízkonapěťová dutá stěnová krabice

B x H x T (mm)	Č. výr.	€ / sada	P (sada)
235 x 140 x 19	LT PZ HD 25	27,54	10

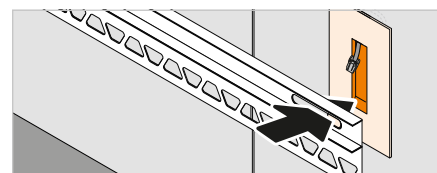

Nářadí

Schlüter®-PROCUT-PSF

Schlüter-PROCUT-PSF jsou speciální nůžky pro přesné zkrácení LED-pásek (hadic). Aby byla při zkracování LED pásek zachována těsnost v souladu se stupněm krytí IP, je třeba LED pásek seříznout pod úhlem 45° a uzavřít ho dodanou koncovkou a těsnícím lepidlem obsaženými v sadě.



Schlüter®-PROCUT-PSF

nůžky na profily

Č. výr.	€ / ks	P (ks)
PSF	75,11	10



PRO

Pomocí sady Plug & Play z části EASY můžete vytvořit celou řadu individuálních světelných instalací s keramikou a přírodním kamenem. Schlüter-LIPROTEC však nabízí ještě více. Na následujících stránkách v části PRO je popsána možnost kombinování profilů, LED pásek, krytů, regulační techniky a příslušenství pro individuální projekty.

Orientační pomůcku, jaký profil je vhodný pro jakou aplikaci, naleznete na straně 4 a 5.

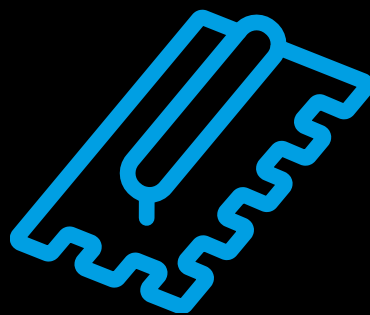

PROFILY

	Strana
LL – světelná linie, barevná+ bílá	22
LLE – světelná linie, barevná+ bílá roh	26
WS – osvětlení nástěnných panelů, barevné + bílé	30
WSK – osvětlení nástěnných panelů s kabelovým kanálem, barevné + bílé	SADA 34/58
WSQ – osvětlení nástěnných panelů s QUADDEC ukončením, barevné + bílé	38
PB – osvětlení hran schodů, bílé	SADA 42/60
DESIGNBASE-QD – osvětlení soklu/bordury, bílé	46
VB – osvětlení stropu, bílé	50
D – profil pro uchycení zrcadla, bílá	SADA 54/62

PŘÍSLUŠENSTVÍ

Síťové zdroje	64
Instalační materiál	64–66
Nářadí	66

LEGENDA

Vysvětlení k vlastnostem / oblastem použití	107
---	-----

Ovládání LED naleznete v části CONTROL od strany 68.



Technické informace a vlastnosti naleznete v části PLAN od strany 78.



VÍCE INFORMACÍ NA:
LIPROTEC.COM



Schlüter®-LIPROTEC-LL

Se Schlüter-LIPROTEC-LL můžete vytvořit celou řadu lineárních akcentních osvětlení. Díky průřezu ve tvaru U bez dekorací lze Schlüter-LIPROTEC-LL použít v nejrůznějších montážních situacích v novostavbách a při renovacích.





Vysvětlivky k symbolům naleznete na straně 107.

Opravdový multitalent!

Schlüter-LIPROTEC-LL je vysoce kvalitní nosný profil z eloxovaného hliníku pro vytvoření akcentních osvětlení v obkladech stěn a na stropích. K osvětlení slouží LED páska Schlüter-LIPROTEC-ES osazený do profilu ve tvaru U v kombinaci s příslušným krytem. Podle osazení profilu lze dosáhnout různých přímých nebo nepřímých světelných efektů. (Technický list výrobku 15.5)



Oblasti použití:

- ✓ Lineární osvětlené pásy
- ✓ Osvětlené bordury v obkladech stěn
- ✓ Osvětlené niky

- 1 Profil Schlüter-LIPROTEC-LL
- 2 LED páska
- 3 Kryt (přímé osvětlení)

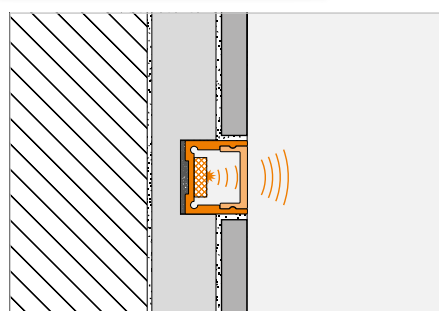
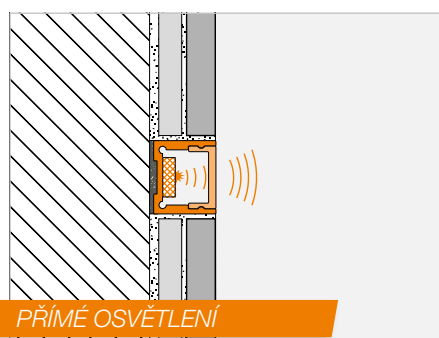

Osvětlený pás na 19 mm Schlüter-KERDI-BOARD-K

Upozornění: Vhodné jen pro svislou montáž ve sprše.

Pro vodorovnou montáž doporučujeme naše LED moduly LIPROTEC-LLPM na straně 12.



Schlüter®-LIPROTEC-LL

Profil | světelná linie

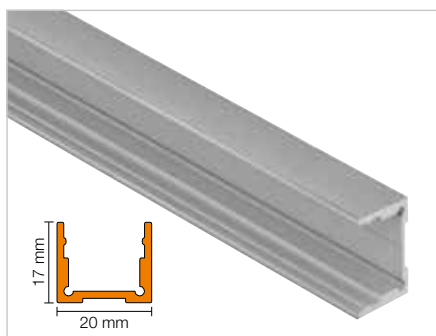

Schlüter®-LIPROTEC-LL

hliník přírodní matně eloxovaný

L (m)	Č. výr.	€ / m	KV (ks)
2,5	LT LL 2017 AE	24,79	60

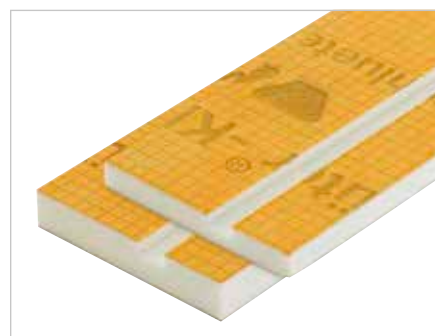

Pro jednodušší montáž doporučujeme náš montážní modul Schlüter-KERDI-BOARD-K na straně 66.

Kryt

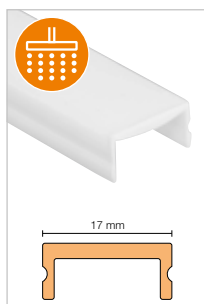

Schlüter®-LIPROTEC-WSI

kryt, nepřímé osvětlení

L (m)	Č. výr.	€ / m	KV (ks)
2,5	LT WS I 20	20,68	60

Koncovka



Schlüter®-LIPROTEC-WS/EK

koncovka hliník přírodní matně eloxovaný,
nepřímé osvětlení

H (mm)	Č. výr.	€ / ks	P (ks)
17	EK / LT WS I AE 20	16,21	50

Ovládání | příslušenství



K perfektní souhře vašeho osvětlení Schlüter-LIPROTEC naleznete v části CONTROL vhodné ovládání a v části „Příslušenství“ síťové zdroje a instalační materiál.

RGB+W REGULOVATELNÁ

TEPLÁ BÍLÁ

NEUTRÁLNÍ BÍLÁ

LED pásy



Schlüter®-LIPROTEC-ES

LED pásy, RGB+W regulovatelné, 24 V, DC

L (cm)	Č. výr.	€/m	P (ks)
50	LT ES 9/50	121,28	10
100	LT ES 9/100	112,05	10
150	LT ES 9/150	112,05	10
200	LT ES 9/200	105,45	10
250	LT ES 9	105,45	10
400	LT ES 9/400	102,65	10

Max. délka v systému LIPROTEC: 12 m, délka přívodu: 3 m

Schlüter®-LIPROTEC-ES

LED pásy, teplá bílá, 24 V, DC

L (cm)	Č. výr.	€/m	P (ks)
50	LT ES 11/50	86,39	10
100	LT ES 11/100	76,36	10
150	LT ES 11/150	71,99	10
200	LT ES 11/200	65,72	10
250	LT ES 11	62,60	10
400	LT ES 11/400	58,85	10

Max. délka v systému LIPROTEC: 24 m, délka přívodu: 3 m

Schlüter®-LIPROTEC-ES

LED pásy, neutrální bílá, 24 V, DC

L (cm)	Č. výr.	€/m	P (ks)
50	LT ES 21/50	86,39	10
100	LT ES 21/100	76,36	10
150	LT ES 21/150	71,99	10
200	LT ES 21/200	65,72	10
250	LT ES 21	62,60	10
400	LT ES 21/400	58,85	10

Max. délka v systému LIPROTEC: 24 m, délka přívodu: 3 m

Technické hodnoty LED pásů

LT ES 9	
Rozměry (B x H)	15 x 5 mm
Jmenovitý výkon (W/m)	15
Počet LED (ks/m)	192 (96 RGB + 96 W)
Barevná teplota (Kelvin)	RGB+W (2700 K)
CRI	85

Lze zkrátit každých 62,5 mm

LT ES 11	
Rozměry (B x H)	12 x 5 mm
Jmenovitý výkon (W/m)	7,5
Počet LED (ks/m)	140
Barevná teplota (Kelvin)	3400 K
CRI	92

Lze zkrátit každých 50 mm

LT ES 21	
Rozměry (B x H)	12 x 5 mm
Jmenovitý výkon (W/m)	7,5
Počet LED (ks/m)	140
Barevná teplota (Kelvin)	4900 K
CRI	92

Lze zkrátit každých 50 mm

Oblasti použití

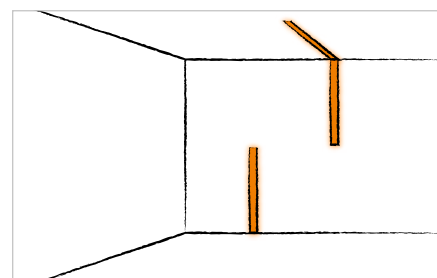
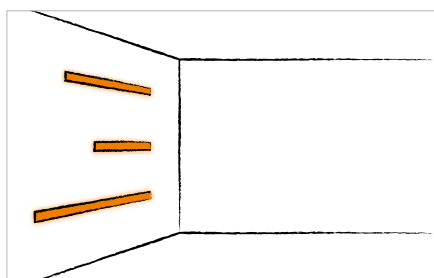
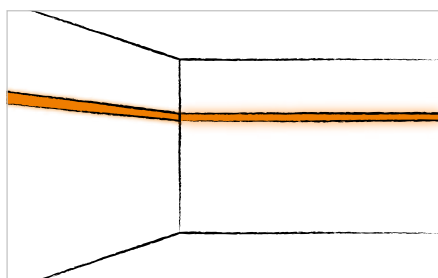



Schlüter®-LIPROTEC-LLE

Akcentní osvětlení pro keramické obklady a více: Schlüter-LIPROTEC-LLE je prvním osvětlovacím profilem z naší výroby, který lze osadit nejen do keramických obkladů, ale díky inteligentnímu systému přichytek také na jiné vhodné podklady. Jelikož LIPROTEC-LLE lze použít pro vnitřní kouty, vnější rohy i v oblasti sprch (při vertikální montáži), věříme, že se jedná doopravdy o univerzální produkt.





Vysvětlivky k symbolům naleznete na straně 107.

Nové vnímání prostoru

Schlüter-LIPROTEC-LLE je kvalitní nosný profil z eloxovaného nebo bíle lakovaného hliníku pro osazení různých LED pásek Schlüter-LIPROTEC-ES. S profilem lze realizovat akcentní osvětlení v rozích stěn. Týká se to jak vnitřních koutů, tak i vnějších rohů v horizontálním i vertikálním směru. Díky příslušným tvarovkám lze realizovat i pokládku probíhající okolo rohů. Profil lze pomocí systému přichytek snadno připevnit na každý vhodný podklad nebo ukotvit v lepidle na obklady a dlažbu. Pro osvětlení se vybraný LED pásek LIPROTEC-ES vlepí do profilu a zakryje příslušným krytem.

(Technický list výrobku 15.7)

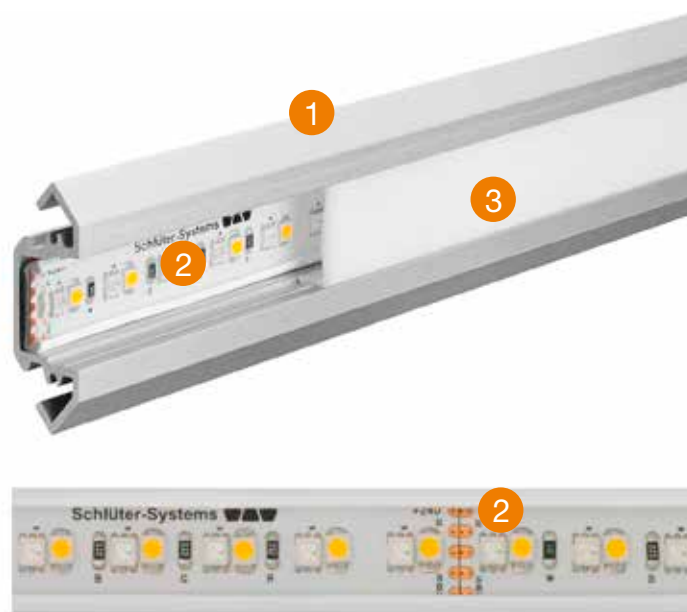

- 1 Profil Schlüter-LIPROTEC-LLE
- 2 LED pásky
- 3 Kryt (přímé osvětlení)

Oblasti použití:

- ✓ Svislá světelná linie ve sprše
- ✓ Světelná linie podél stropu
- ✓ Akcentní osvětlení rohu/koutu

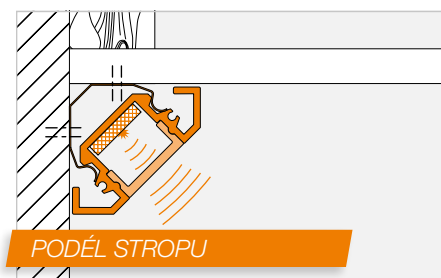
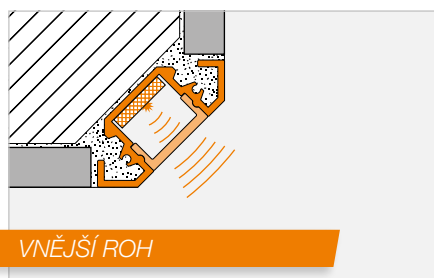
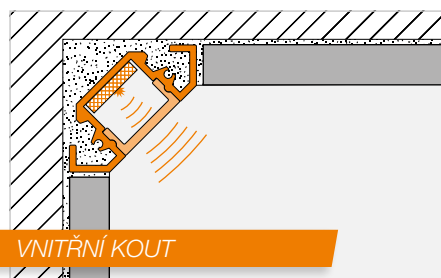

Upozornění: Vhodné jen pro svislou montáž ve sprše.

Pro vodorovnou montáž doporučujeme naše LED moduly LIPROTEC-LLPM na straně 12.



Schlüter®-LIPROTEC-LLE

Profil | světelná linie | roh

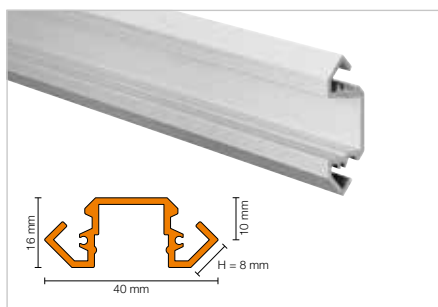

Schlüter®-LIPROTEC-LLE

hliník přírodní matně eloxovaný

H (mm)	L = 2,50 m Č. výr.	€ / m	KV (ks)
8	LT LLE 4016 AE	29,79	60

Schlüter®-LIPROTEC-LLE-AC

hliník barevně lakovaný, brilantová bílá mat

H (mm)	L = 2,50 m Č. výr.	€ / m	KV (ks)
8	LT LLE 4016 MBW	31,68	60

Kryt | montážní pomůcka

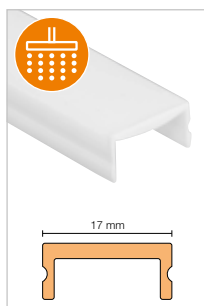

Schlüter®-LIPROTEC-WSI

kryt, nepřímé osvětlení

L (m)	Č. výr.	€ / m	KV (ks)
2,5	LT WS I 20	20,68	60



Schlüter®-LIPROTEC-LLE/MK

montážní svorka

Č. výr.	€ / sada	P (sada)
LT LLE MK	5,00	50

Upozornění:

Montážní svorka včetně upevňovacího materiálu, doporučené připevnění montážními svorkami po každých 50 cm.

Roh | koncovka



Schlüter®-LIPROTEC-LLE/E

vnější roh 90° napodobenina ABS

Č. výr.	€ / ks	P (ks)
E / LT LLE / AE	6,52	50

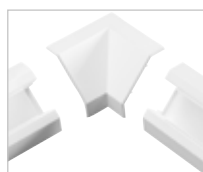

Schlüter®-LIPROTEC-LLE/I

vnitřní kout 90° napodobenina ABS

Č. výr.	€ / ks	P (ks)
I / LT LLE / AE	6,52	50

Upozornění:

Vnější rohy a vnitřní kouty jsou určeny pouze pro vodorovnou montáž podél stěny. Profil nesmí být ukotven v obkladu.

Schlüter®-LIPROTEC-LLE-AC/E

vnější roh 90° ABS

Č. výr.	€ / ks	P (ks)
E / LT LLE / MBW	6,52	50

Schlüter®-LIPROTEC-LLE-AC/I

vnitřní kout 90° ABS

Č. výr.	€ / ks	P (ks)
I / LT LLE / MBW	6,52	50



Schlüter®-LIPROTEC-LLE/EK

koncovka hliník přírodní matně eloxovaný

Č. výr.	€ / ks	P (ks)
EK / LT LLE / AE	14,57	50



Schlüter®-LIPROTEC-LLE-AC/EK

koncovka hliník barevně lakovaný

Č. výr.	€ / ks	P (ks)
EK / LT LLE / MBW	16,16	50

Ovládání | příslušenství



K perfektní souhře vašeho osvětlení Schlüter-LIPROTEC naleznete v části CONTROL vhodné ovládání a v části „Příslušenství“ síťové zdroje a instalační materiál.

RGB+W REGULOVATELNÁ

TEPLÁ BÍLÁ

NEUTRÁLNÍ BÍLÁ

LED pásy



Schlüter®-LIPROTEC-ES

LED pásy, RGB+W regulovatelné, 24 V, DC

L (cm)	Č. výr.	€ / m	P (ks)
50	LT ES 9/50	121,28	10
100	LT ES 9/100	112,05	10
150	LT ES 9/150	112,05	10
200	LT ES 9/200	105,45	10
250	LT ES 9	105,45	10
400	LT ES 9/400	102,65	10

Max. délka v systému LIPROTEC: 12 m, délka přívodu: 3 m

Schlüter®-LIPROTEC-ES

LED pásy, teplá bílá, 24 V, DC

L (cm)	Č. výr.	€ / m	P (ks)
50	LT ES 11/50	86,39	10
100	LT ES 11/100	76,36	10
150	LT ES 11/150	71,99	10
200	LT ES 11/200	65,72	10
250	LT ES 11	62,60	10
400	LT ES 11/400	58,85	10

Max. délka v systému LIPROTEC: 24 m, délka přívodu: 3 m

Schlüter®-LIPROTEC-ES

LED pásy, neutrální bílá, 24 V, DC

L (cm)	Č. výr.	€ / m	P (ks)
50	LT ES 21/50	86,39	10
100	LT ES 21/100	76,36	10
150	LT ES 21/150	71,99	10
200	LT ES 21/200	65,72	10
250	LT ES 21	62,60	10
400	LT ES 21/400	58,85	10

Max. délka v systému LIPROTEC: 24 m, délka přívodu: 3 m

Technické hodnoty LED pásů

LT ES 9

Rozměry (B x H)	15 x 5 mm
Jmenovitý výkon (W/m)	15
Počet LED (ks/m)	192 (96 RGB + 96 W)
Barevná teplota (Kelvin)	RGB+W (2700 K)
CRI	85

Lze zkrátit každých 62,5 mm

LT ES 1 1

Rozměry (B x H)	12 x 5 mm
Jmenovitý výkon (W/m)	7,5
Počet LED (ks/m)	140
Barevná teplota (Kelvin)	3400 K
CRI	92

Lze zkrátit každých 50 mm

LT ES 2 1

Rozměry (B x H)	12 x 5 mm
Jmenovitý výkon (W/m)	7,5
Počet LED (ks/m)	140
Barevná teplota (Kelvin)	4900 K
CRI	92

Lze zkrátit každých 50 mm

Oblasti použití

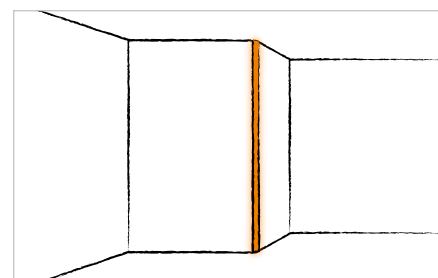
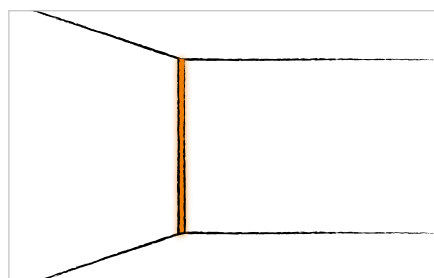
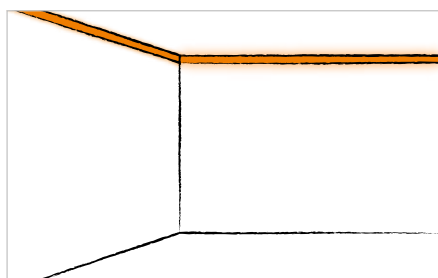



Schlüter®-LIPROTEC-WS

Akcentní osvětlení stavebních prvků a stěn působivým LED osvětlením je doménou osvědčených Schlüter-LIPROTEC-WS-profilů. Lze je dle volby kombinovat s kryty pro nepřímé nebo přímé osvětlení, poskytují tak individuální světelné zážitky v kombinaci s obklady z keramiky nebo přírodního kamene.





Vysvětlivky k symbolům naleznete na straně 107.

Základem je světlo

Schlüter-LIPROTEC-WS je kvalitní nosný profil z eloxovaného hliníku pro osvětlení předsazených nástěnných panelů pomocí různých LED pásků Schlüter-LIPROTEC-ES osazených do profilu. V kombinaci se dvěma různými kryty vznikají rozmanité světelné efekty. Lze tak vytvořit odsazené, nepřímé nebo přímé osvětlení pro předsazené stěny. Profil je proveden tak, aby bylo možné kryty a osvětlení vyměnit i po jejich osazení.

(Technický list výrobku 15.2)

Oblasti použití:

- ✓ Prvky
- ✓ Nástěnné panely
- ✓ Předsazené stěny
- ✓ Osvětlení stropů
- ✓ Světelné pásy

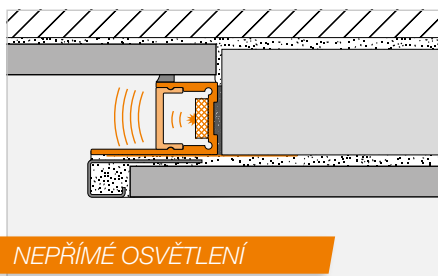

NEPŘÍMÉ OSVĚTLENÍ

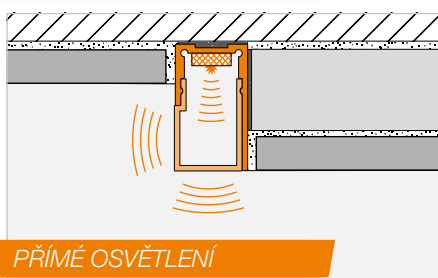

PŘÍMÉ OSVĚTLENÍ

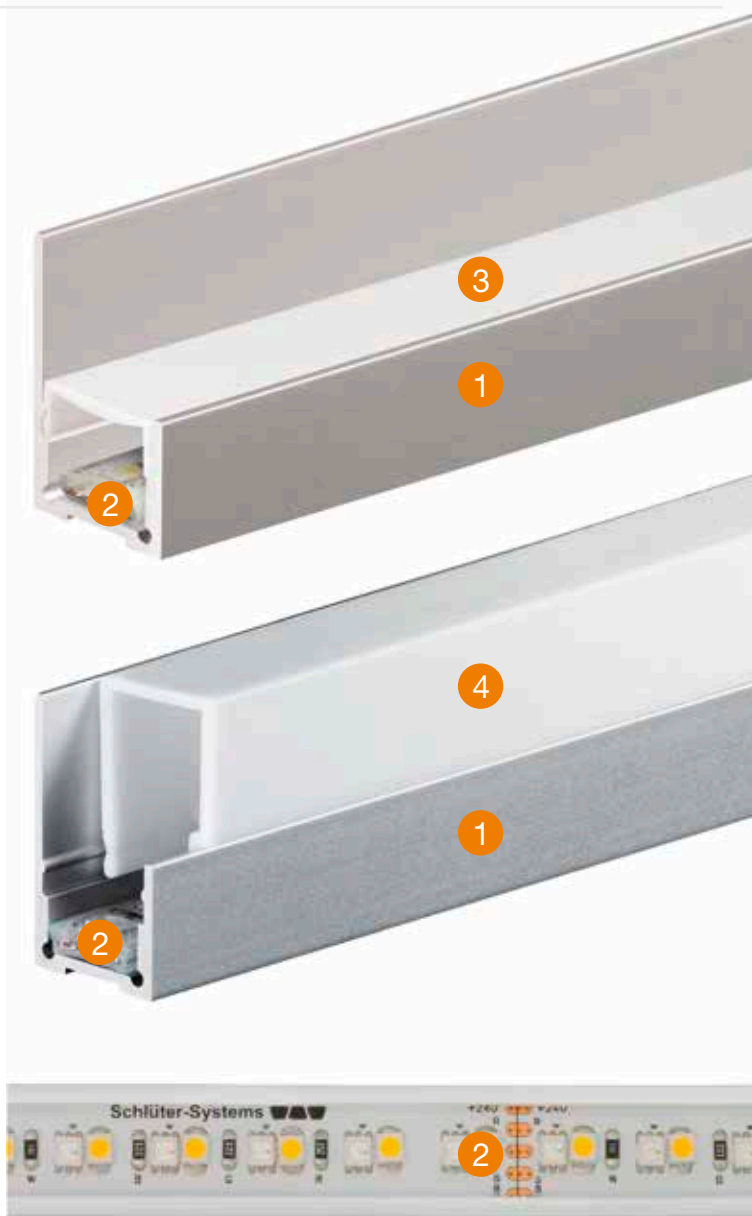

- 1 Profil Schlüter-LIPROTEC-WS
- 2 LED pásky
- 3 Kryt (nepřímé osvětlení)
- 4 Kryt (přímé osvětlení)

Upozornění: Kryt pro nepřímé osvětlení je vhodný jen pro svislou montáž ve sprše. Kryt pro přímé osvětlení je vhodný jen pro montáž mimo vlhkých prostor.



Schlüter®-LIPROTEC-WS

Profil | nástěnný panel

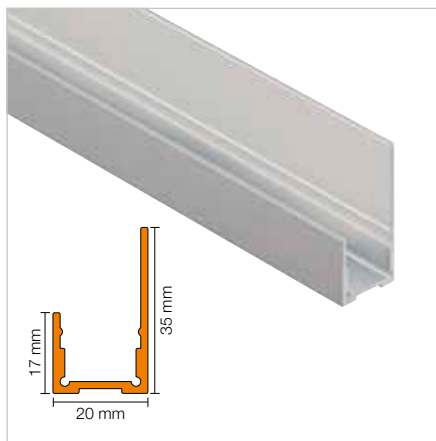

Schlüter®-LIPROTEC-WS

hliník přírodní matně eloxovaný

L (m)	Č. výr.	€ / m	KV (ks)
1	LT WS 20 AE/100	26,54	60
1,5	LT WS 20 AE/150	26,54	60
2,5	LT WS 20 AE	26,54	60

i

K přilnutí mezi hladkým hliníkovým povrchem a obkladem se použije samolepicí přídržovací páska Schlüter-DESIGNBASE-HVL 38/20M (viz strana 66).

Kryt

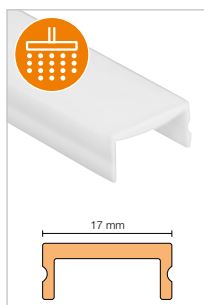

Schlüter®-LIPROTEC-WSI

kryt, nepřímé osvětlení

L (m)	Č. výr.	€ / m	KV (ks)
1	LT WS I 20/100	20,68	60
1,5	LT WS I 20/150	20,68	60
2,5	LT WS I 20	20,68	60

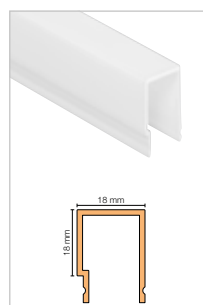

Schlüter®-LIPROTEC-WSD

kryt, přímé osvětlení

L (m)	Č. výr.	€ / m	KV (ks)
1	LT WS D 20/100	23,93	60
1,5	LT WS D 20/150	23,93	60
2,5	LT WS D 20	23,93	60

Koncovka

Schlüter®-LIPROTEC-WS/EK

koncovka hliník přírodní matně eloxovaný, nepřímé osvětlení

H (mm)	Č. výr.	€ / ks	P (ks)
17	EK / LT WS I AE 20	16,21	50

Schlüter®-LIPROTEC-WS/EK

koncovka hliník přírodní matně eloxovaný, přímé osvětlení

H (mm)	Č. výr.	€ / ks	P (ks)
35	EK / LT WS D AE 20	17,36	50

Ovládání | příslušenství



K perfektní souhře vašeho osvětlení Schlüter-LIPROTEC naleznete v části CONTROL vhodné ovládání a v části „Příslušenství“ síťové zdroje a instalační materiál.

RGB+W REGULOVATELNÁ

TEPLÁ BÍLÁ

NEUTRÁLNÍ BÍLÁ

LED pásy



Schlüter®-LIPROTEC-ES

LED pásy, RGB+W regulovatelné, 24 V, DC

L (cm)	Č. výr.	€/m	P (ks)
50	LT ES 9/50	121,28	10
100	LT ES 9/100	112,05	10
150	LT ES 9/150	112,05	10
200	LT ES 9/200	105,45	10
250	LT ES 9	105,45	10
400	LT ES 9/400	102,65	10

Max. délka v systému LIPROTEC: 12 m,
délka přívodu: 3 m

Schlüter®-LIPROTEC-ES

LED pásy, teplá bílá, 24 V, DC

L (cm)	Č. výr.	€/m	P (ks)
50	LT ES 11/50	86,39	10
100	LT ES 11/100	76,36	10
150	LT ES 11/150	71,99	10
200	LT ES 11/200	65,72	10
250	LT ES 11	62,60	10
400	LT ES 11/400	58,85	10

Max. délka v systému LIPROTEC: 24 m,
délka přívodu: 3 m

Schlüter®-LIPROTEC-ES

LED pásy, neutrální bílá, 24 V, DC

L (cm)	Č. výr.	€/m	P (ks)
50	LT ES 21/50	86,39	10
100	LT ES 21/100	76,36	10
150	LT ES 21/150	71,99	10
200	LT ES 21/200	65,72	10
250	LT ES 21	62,60	10
400	LT ES 21/400	58,85	10

Max. délka v systému LIPROTEC: 24 m,
délka přívodu: 3 m

Technické hodnoty LED pásů

LT ES 9

Rozměry (B x H)	15 x 5 mm
Jmenovitý výkon (W/m)	15
Počet LED (ks/m)	192 (96 RGB + 96 W)
Barevná teplota (Kelvin)	RGB+W (2700 K)
CRI	85

Lze zkrátit každých 62,5 mm

LT ES 11

Rozměry (B x H)	12 x 5 mm
Jmenovitý výkon (W/m)	7,5
Počet LED (ks/m)	140
Barevná teplota (Kelvin)	3400 K
CRI	92

Lze zkrátit každých 50 mm

LT ES 21

Rozměry (B x H)	12 x 5 mm
Jmenovitý výkon (W/m)	7,5
Počet LED (ks/m)	140
Barevná teplota (Kelvin)	4900 K
CRI	92

Lze zkrátit každých 50 mm

Oblasti použití

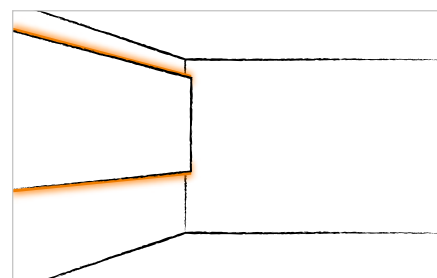
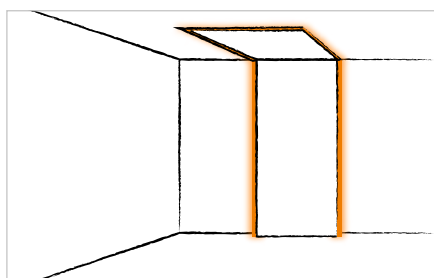
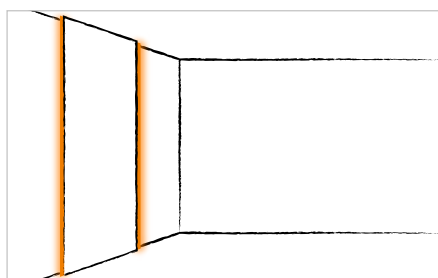



Schlüter®-LIPROTEC-WSK

Do detailu promyšlená světelná konstrukce: integrovaný kabelový kanál, upínací rameno pro osvědčené KERDI-BOARD desky v systémovém rozměru 19 mm, kryty pro přímé nebo nepřímé osvětlení dle volby – u LIPROTEC-WSK jsme zabudovali funkce, které usnadní našim zákazníkům práci. A poskytnout stavebníkovi individuální zážitek z osvětlení, které ho denně potěší.





Vysvětlivky k symbolům naleznete na straně 107.

Zvýrazněte své nápady!

Schlüter-LIPROTEC-WSK je kvalitní nosný profil z eloxovaného hliníku pro osvětlení předsazených nástěnných panelů pomocí různých LED pásek Schlüter-LIPROTEC-ES osazených do profilu. V kombinaci se dvěma různými kryty vznikají rozmanité světelné efekty. Lze tak vytvořit odsazené, nepřímé nebo líčující osvětlení pro předsazené stěny. Integrovaný kabelový kanál s vyřezováním pro pokládku kabelu a upínací rameno pro desky Schlüter-KERDI-BOARD o tloušťce 19 mm usnadňují zpracování.

(Technický list výrobku 15.2)

Oblasti použití:

- ✓ Prvky
- ✓ Nástěnné panely
- ✓ Předsazené stěny
- ✓ Osvětlení stropů
- ✓ Světelné pásy

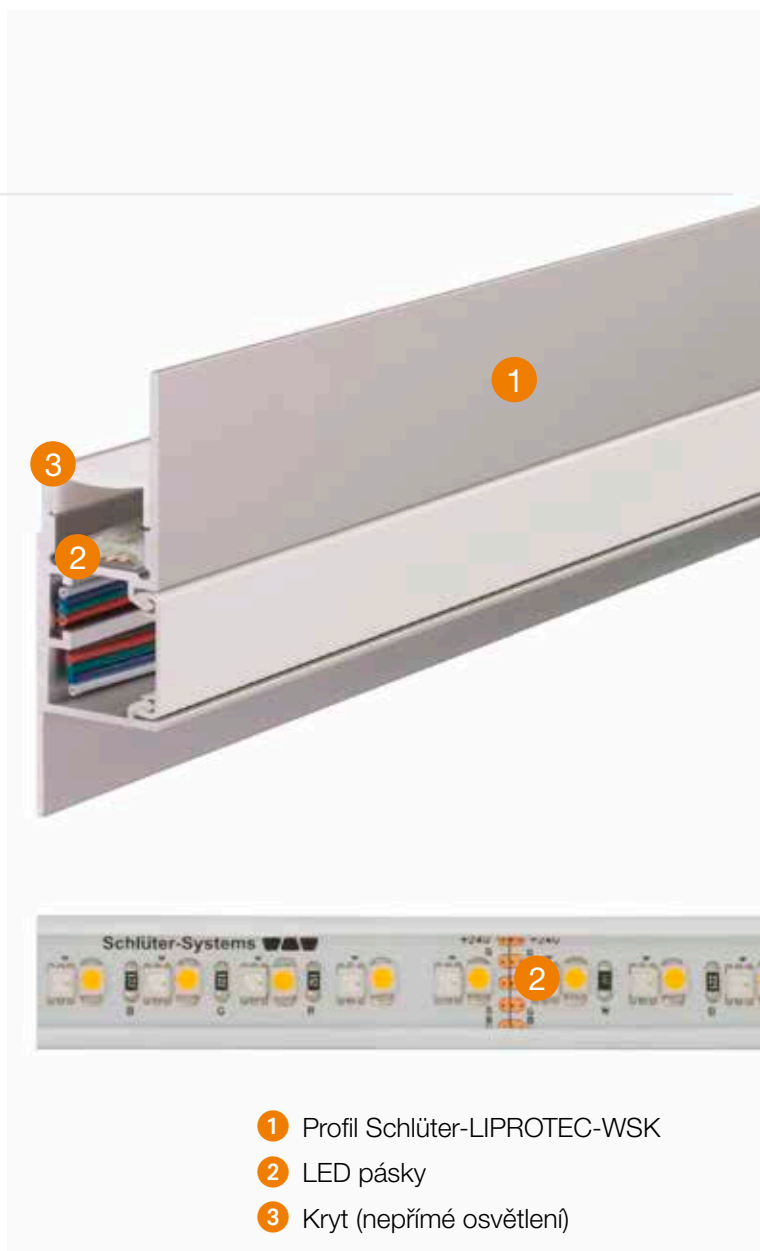

- 1 Profil Schlüter-LIPROTEC-WSK
- 2 LED pásky
- 3 Kryt (nepřímé osvětlení)

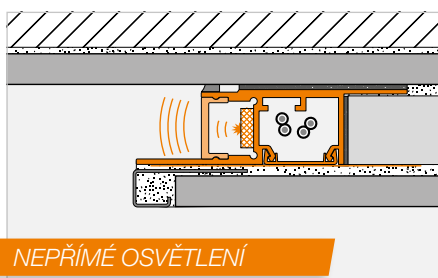

NEPŘÍMÉ OSVĚTLENÍ

Upozornění: Kryt pro nepřímé osvětlení je vhodný jen pro svislou montáž ve sprše. Kryt pro přímé osvětlení je vhodný jen pro montáž mimo vlhkých prostor.



Schlüter®-LIPROTEC-WSK

Profil | nástěnný panel s kabelovým kanálem

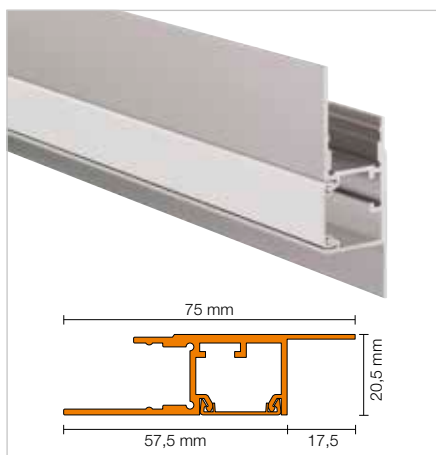

Schlüter®-LIPROTEC-WSK

hliník přírodní matně eloxovaný

L (m)	Č. výr.	€ / m	KV (ks)
2,5	WS 20 K1 AAE	42,62	60

i

K přilnutí mezi hladkým hliníkovým povrchem a obkladem se použije samolepicí přidržovací páska Schlüter-DESIGNBASE-HVL 38/20M (viz strana 66).

Kryt

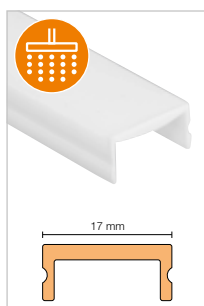

Schlüter®-LIPROTEC-WSI

kryt, nepřímé osvětlení

L (m)	Č. výr.	€ / m	KV (ks)
2,5	LT WS I 20	20,68	60

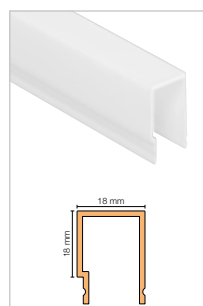

Schlüter®-LIPROTEC-WSD

kryt, přímé osvětlení

L (m)	Č. výr.	€ / m	KV (ks)
2,5	LT WS D 20	23,93	60

Koncovka



Schlüter®-LIPROTEC-WS/EK

koncovka hliník přírodní matně eloxovaný, nepřímé osvětlení

H (mm)	Č. výr.	€ / ks	P (ks)
17	EK / LT WS I AE 20	16,21	50



Schlüter®-LIPROTEC-WS/EK

koncovka hliník přírodní matně eloxovaný, přímé osvětlení

H (mm)	Č. výr.	€ / ks	P (ks)
35	EK / LT WS D AE 20	17,36	50

Ovládání | příslušenství



K perfektní souhře vašeho osvětlení Schlüter-LIPROTEC naleznete v části CONTROL vhodné ovládání a v části „Příslušenství“ síťové zdroje a instalační materiál.

RGB+W REGULOVATELNÁ

TEPLÁ BÍLÁ

NEUTRÁLNÍ BÍLÁ

LED pásy



Schlüter®-LIPROTEC-ES

LED pásy, RGB+W regulovatelné, 24 V, DC

L (cm)	Č. výr.	€ / m	P (ks)
50	LT ES 9/50	121,28	10
100	LT ES 9/100	112,05	10
150	LT ES 9/150	112,05	10
200	LT ES 9/200	105,45	10
250	LT ES 9	105,45	10
400	LT ES 9/400	102,65	10

Max. délka v systému LIPROTEC: 12 m, délka přívodu: 3 m

Schlüter®-LIPROTEC-ES

LED pásy, teplá bílá, 24 V, DC

L (cm)	Č. výr.	€ / m	P (ks)
50	LT ES 11/50	86,39	10
100	LT ES 11/100	76,36	10
150	LT ES 11/150	71,99	10
200	LT ES 11/200	65,72	10
250	LT ES 11	62,60	10
400	LT ES 11/400	58,85	10

Max. délka v systému LIPROTEC: 24 m, délka přívodu: 3 m

Schlüter®-LIPROTEC-ES

LED pásy, neutrální bílá, 24 V, DC

L (cm)	Č. výr.	€ / m	P (ks)
50	LT ES 21/50	86,39	10
100	LT ES 21/100	76,36	10
150	LT ES 21/150	71,99	10
200	LT ES 21/200	65,72	10
250	LT ES 21	62,60	10
400	LT ES 21/400	58,85	10

Max. délka v systému LIPROTEC: 24 m, délka přívodu: 3 m

Technické hodnoty LED pásů

LT ES 9

Rozměry (B x H)	15 x 5 mm
Jmenovitý výkon (W/m)	15
Počet LED (ks/m)	192 (96 RGB + 96 W)
Barevná teplota (Kelvin)	RGB+W (2700 K)
CRI	85

Lze zkrátit každých 62,5 mm

LT ES 11

Rozměry (B x H)	12 x 5 mm
Jmenovitý výkon (W/m)	7,5
Počet LED (ks/m)	140
Barevná teplota (Kelvin)	3400 K
CRI	92

Lze zkrátit každých 50 mm

LT ES 21

Rozměry (B x H)	12 x 5 mm
Jmenovitý výkon (W/m)	7,5
Počet LED (ks/m)	140
Barevná teplota (Kelvin)	4900 K
CRI	92

Lze zkrátit každých 50 mm

Oblasti použití

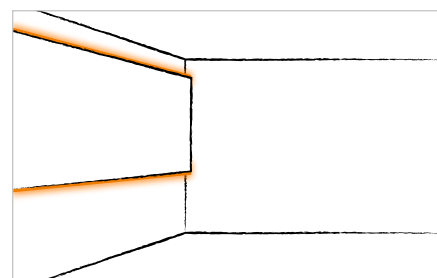
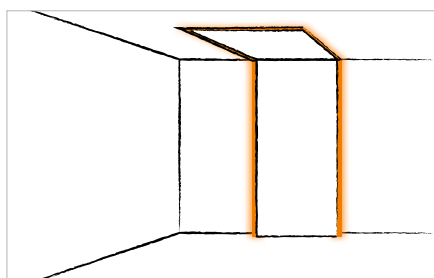
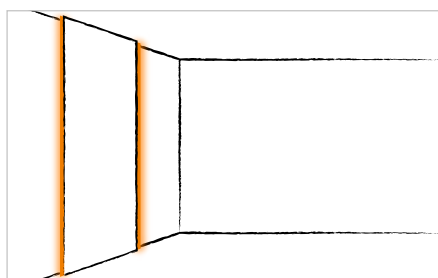



Schlüter®-LIPROTEC-WSQ

Akcentní osvětlení s vestavěným ukončením obkladu: Schlüter-LIPROTEC-WSQ kombinuje působivé LED-osvětlení van, předstěnových instalací a nástěných panelů s elegantním ukončením obkladu v nadčasovém QUADREC designu. Různé kryty pro nepřímé nebo přímé osvětlení umožňují také u LIPROTEC-WSQ individuální světelný design.





Vysvětlivky k symbolům naleznete na straně 107.

Základem je světlo

Schlüter-LIPROTEC-WSQ je kvalitní nosný profil z eloxovaného hliníku pro osvětlení předsazených nástěnných panelů pomocí různých LED pásek Schlüter-LIPROTEC-ES osazených do profilu. V kombinaci se dvěma různými kryty vznikají rozmanité světelné efekty. Lze tak vytvořit odsazené, nepřímé nebo přímé osvětlení pro předsazené stěny. LIPROTEC-WSQ má ukončení s nadčasovým moderním designem Schlüter-QUADEC. Profil je proveden tak, aby bylo možné kryty a osvětlení vyměnit i po jejich osazení.

(Technický list výrobku 15.2)

Oblasti použití:

- ✓ Prvky
- ✓ Nástěnné panely
- ✓ Předsazené stěny
- ✓ Osvětlení stropů
- ✓ Světelné pásy

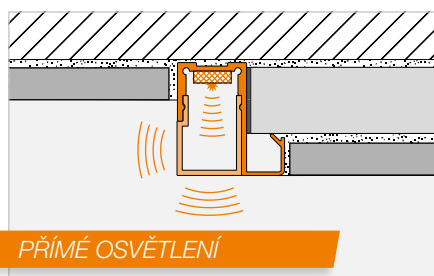
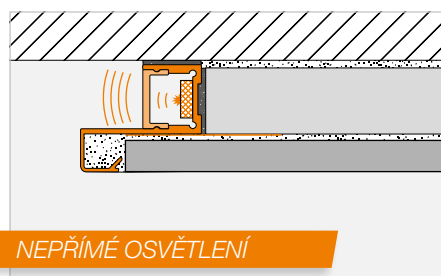

- 1 Profil Schlüter-LIPROTEC-WSQ
- 2 LED pásky
- 3 Kryt (nepřímé osvětlení)
- 4 Kryt (přímé osvětlení)

Upozornění: Kryt pro nepřímé osvětlení je vhodný jen pro svislou montáž ve sprše. Kryt pro přímé osvětlení je vhodný jen pro montáž mimo vlhkých prostor.



Schlüter®-LIPROTEC-WSQ

Profil | nástěnný panel s QUADEC ukončením

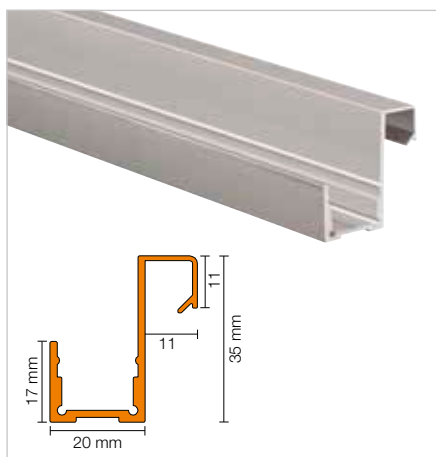

Schlüter®-LIPROTEC-WSQ

hliník přírodní matně eloxovaný, H = 11 mm

L (m)	Č. výr.	€ / m	KV (ks)
2,5	WS 20Q 110 AE	36,20	60



K přilnutí mezi hladkým hliníkovým povrchem a obkladem se použije samolepicí přídržovací páska Schlüter-DESIGNBASE-HVL 38/20M (viz strana 66).

Kryt

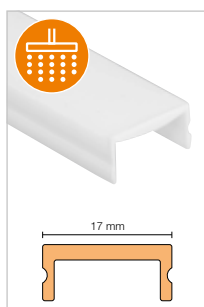

Schlüter®-LIPROTEC-WSI

kryt, nepřímé osvětlení

L (m)	Č. výr.	€ / m	KV (ks)
2,5	LT WS I 20	20,68	60

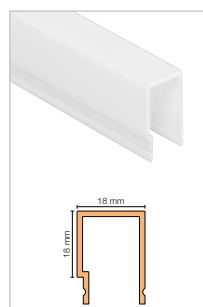

Schlüter®-LIPROTEC-WSD

kryt, přímé osvětlení

L (m)	Č. výr.	€ / m	KV (ks)
2,5	LT WS D 20	23,93	60

Koncovka



Schlüter®-LIPROTEC-WS/EK

koncovka hliník přírodní matně eloxovaný, nepřímé osvětlení

H (mm)	Č. výr.	€ / ks	P (ks)
17	EK / LT WS I AE 20	16,21	50



Schlüter®-LIPROTEC-WS/EK

koncovka hliník přírodní matně eloxovaný, přímé osvětlení

H (mm)	Č. výr.	€ / ks	P (ks)
35	EK / LT WS D AE 20	17,36	50

Ovládání | příslušenství



K perfektní souhře vašeho osvětlení Schlüter-LIPROTEC naleznete v části CONTROL vhodné ovládání a v části „Příslušenství“ síťové zdroje a instalační materiál.

RGB+W REGULOVATELNÁ

TEPLÁ BÍLÁ

NEUTRÁLNÍ BÍLÁ

LED pásky



Schlüter®-LIPROTEC-ES

LED pásky, RGB+W regulovatelné, 24 V, DC

L (cm)	Č. výr.	€/m	P (ks)
50	LT ES 9/50	121,28	10
100	LT ES 9/100	112,05	10
150	LT ES 9/150	112,05	10
200	LT ES 9/200	105,45	10
250	LT ES 9	105,45	10
400	LT ES 9/400	102,65	10

Max. délka v systému LIPROTEC: 12 m,
délka přívodu: 3 m

Schlüter®-LIPROTEC-ES

LED pásky, teplá bílá, 24 V, DC

L (cm)	Č. výr.	€/m	P (ks)
50	LT ES 11/50	86,39	10
100	LT ES 11/100	76,36	10
150	LT ES 11/150	71,99	10
200	LT ES 11/200	65,72	10
250	LT ES 11	62,60	10
400	LT ES 11/400	58,85	10

Max. délka v systému LIPROTEC: 24 m,
délka přívodu: 3 m

Schlüter®-LIPROTEC-ES

LED pásky, neutrální bílá, 24 V, DC

L (cm)	Č. výr.	€/m	P (ks)
50	LT ES 21/50	86,39	10
100	LT ES 21/100	76,36	10
150	LT ES 21/150	71,99	10
200	LT ES 21/200	65,72	10
250	LT ES 21	62,60	10
400	LT ES 21/400	58,85	10

Max. délka v systému LIPROTEC: 24 m,
délka přívodu: 3 m

Technické hodnoty LED pásků

LT ES 9

Rozměry (B x H)	15 x 5 mm
Jmenovitý výkon (W/m)	15
Počet LED (ks/m)	192 (96 RGB + 96 W)
Barevná teplota (Kelvin)	RGB+W (2700 K)
CRI	85

Lze zkrátit každých 62,5 mm

LT ES 11

Rozměry (B x H)	12 x 5 mm
Jmenovitý výkon (W/m)	7,5
Počet LED (ks/m)	140
Barevná teplota (Kelvin)	3400 K
CRI	92

Lze zkrátit každých 50 mm

LT ES 21

Rozměry (B x H)	12 x 5 mm
Jmenovitý výkon (W/m)	7,5
Počet LED (ks/m)	140
Barevná teplota (Kelvin)	4900 K
CRI	92

Lze zkrátit každých 50 mm

Oblasti použití

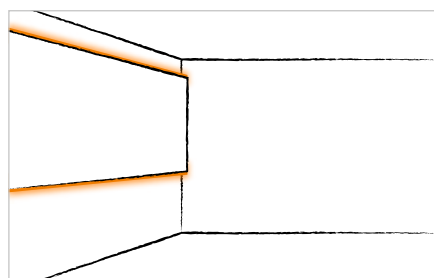
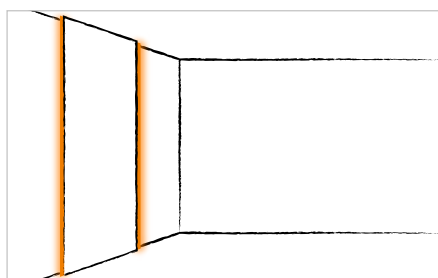



Schlüter®-LIPROTEC-PB

Schlüter-LIPROTEC-PB je naše univerzální řešení pro osvětlení schodových hran podest. Ať už chcete zvýraznit schody vstupní haly, nebo recepci, k dispozici jsou tisíce možností použití inteligentní světelné techniky od Schlüter-Systems. Kombinujte pro hrany schodů LIPROTEC-PB s vysoce kvalitními Schlüter-TREP profily. Pro schodiště doporučujeme naše sady, které najdete na straně 60.





Vysvětlivky k symbolům naleznete na straně 107.

Osvítit stupňovitě

Schlüter-LIPROTEC-PB je kvalitní profil pro hrany podest z eloxovaného hliníku s pohledovou plochou širokou 25 mm. Je připraven pro osazení LED pásků Schlüter-LIPROTEC-ES a v kombinaci se schodovými Schlüter profily umožní vytvořit elegantní osvětlení hran podest. V kombinaci se dvěma různými kryty vznikají rozmanité světelné efekty. Hranu lze osvětlit nepřímo nebo navíc i přímo pomocí světelného pásku o tloušťce 3 mm. Další oblastí použití LIPROTEC-PB je přímé nebo nepřímé osvětlení čelních stran pracovních desek. Profil je proveden tak, aby bylo možné kryty a osvětlení vyměnit i po jejich osazení. (Technický list výrobku 15.4)

Oblasti použití:

- ✓ Hrany podest schodišť

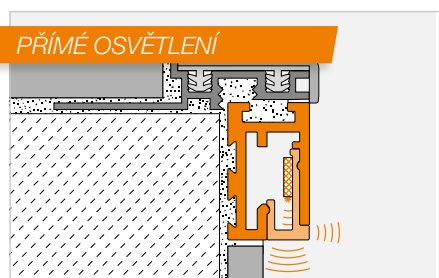
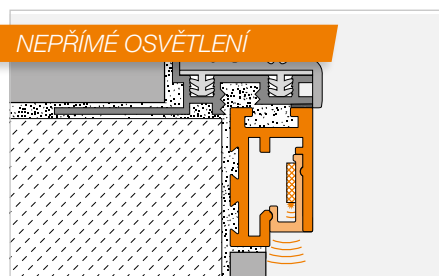

- 1 Profil Schlüter-LIPROTEC-PB
- 2 LED pásky
- 3 Kryt (nepřímé osvětlení)
- 4 Kryt (přímé osvětlení)



Schlüter®-LIPROTEC-PB

Profil | schodová hrana

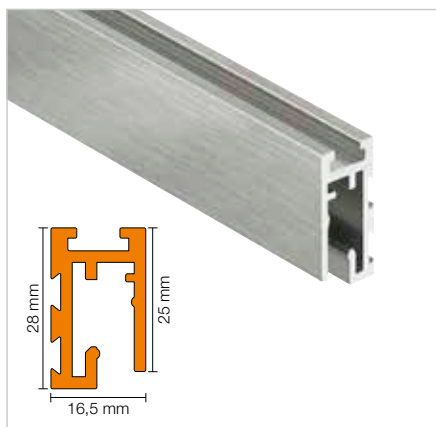

Schlüter®-LIPROTEC-PB

hliník přírodní matně eloxovaný

L (m)	Č. výr.	€ / m	KV (ks)
1	LT PB 25 AE/100	30,32	60
1,5	LT PB 25 AE/150	30,32	60
2,5	LT PB 25 AE	30,32	60

Schlüter®-LIPROTEC-PB-AEEB

hliník eloxovaný vzhled ušlechtilá ocel kartáčovaná

L (m)	Č. výr.	€ / m	KV (ks)
1	LT PB 25 AEEB/100	35,72	60
1,5	LT PB 25 AEEB/150	35,72	60
2,5	LT PB 25 AEEB	35,72	60

Kryt

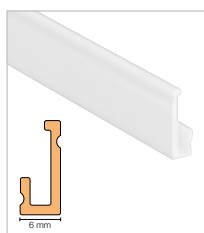

Schlüter®-LIPROTEC-VBI

kryt, nepřímé osvětlení

L (m)	Č. výr.	€ / m	KV (ks)
1	LT VB I/100	20,32	60
1,5	LT VB I/150	20,32	60
2,5	LT VB I	20,32	60

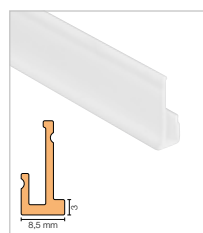

Schlüter®-LIPROTEC-PBD

kryt, nepřímé + přímé osvětlení

L (m)	Č. výr.	€ / m	KV (ks)
1	LT PB D/100	20,47	60
1,5	LT PB D/150	20,47	60
2,5	LT PB D	20,47	60

Koncovka



Schlüter®-LIPROTEC-PB/EK

koncovka hliník
přírodní matně eloxovaný

Č. výr.	€ / ks	P (ks)
EK / LT PB AE	5,17	50



Schlüter®-LIPROTEC-PB-AEEB/EK

koncovka hliník
eloxovaný vzhled ušlechtilá ocel kartáčovaná

Č. výr.	€ / ks	P (ks)
EK / LT PB AEEB	6,07	50

Upozornění: Vhodné rohové spojky naleznete na straně 56.

Ovládání | příslušenství



K perfektní souhře vašeho osvětlení Schlüter-LIPROTEC naleznete v části CONTROL vhodné ovládání a v části „Příslušenství“ síťové zdroje a instalační materiál.

TEPLÁ BÍLÁ

NEUTRÁLNÍ BÍLÁ

LED pásy



Schlüter®-LIPROTEC-ES

LED pásy, teplá bílá, 24 V, DC

L (cm)	Č. výr.	€/m	P (ks)
50	LT ES 51/50	87,64	10
100	LT ES 51/100	77,61	10
150	LT ES 51/150	70,11	10
200	LT ES 51/200	66,35	10
250	LT ES 51	63,85	10
400	LT ES 51/400	58,85	10

Max. délka v systému LIPROTEC: 24 m,
délka přívodu: 3 m

Schlüter®-LIPROTEC-ES

LED pásy, neutrální bílá, 24 V, DC

L (cm)	Č. výr.	€/m	P (ks)
50	LT ES 61/50	87,64	10
100	LT ES 61/100	77,61	10
150	LT ES 61/150	70,11	10
200	LT ES 61/200	66,35	10
250	LT ES 61	63,85	10
400	LT ES 61/400	58,85	10

Max. délka v systému LIPROTEC: 24 m,
délka přívodu: 3 m

Technické hodnoty LED pásů

LT ES 5 1

Rozměry (B x H)	8 x 2,5 mm
Jmenovitý výkon (W/m)	7,5
Počet LED (ks/m)	140
Barevná teplota (Kelvin)	3200 K
CRI	92

Lze zkrátit každých 50 mm

LT ES 6 1

Rozměry (B x H)	8 x 2,5 mm
Jmenovitý výkon (W/m)	7,5
Počet LED (ks/m)	140
Barevná teplota (Kelvin)	4900 K
CRI	92

Lze zkrátit každých 50 mm

Oblasti použití

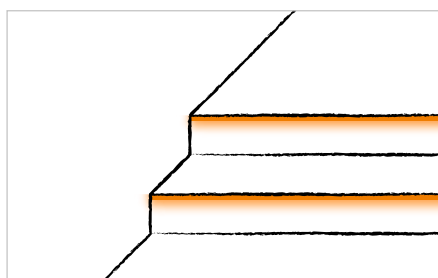



Schlüter®-DESIGNBASE-QD

Nadčasový QUADREC-design, kombinovaný s moderní LED-technologií: Díky systému Schlüter-DESIGNBASE-QD je vytvoření osvětlených soklů a bordur hračkou. Také osvětlení hran pracovních desek, nástěnných konstrukcí nebo konstrukcí z KERDI-BOARD vytvoříte obratem ruky.





Vysvětlivky k symbolům naleznete na straně 107.

Kvadratura světla

Schlüter-DESIGNBASE-QD je kvalitní profil z eloxovaného hliníku pro mnohostranné použití. Lze jej použít jako soklový nebo bordurový profil na plochách stěn, do kterého je možné osadit různé LED pásky Schlüter-LIPROTEC-ES. Mezi pohledovými plochami profilu širokými cca 10 mm se přes kryt vysoký 39 mm vytváří přímé osvětlení. Do volného prostoru lze osadit rovněž i jiné dekorativní materiály, jako např. obklad nebo dřevěné prvky. Profil je proveden tak, aby bylo možné kryty a osvětlení vyměnit i po jejich osazení.

(Technický list výrobku 16.1)

Oblasti použití:

- ✓ Sokl
- ✓ Osvětlené bordury v obkladech stěn

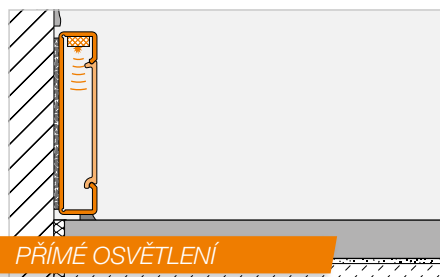

Upozornění: Vhodné jen pro svislou montáž ve sprše.

Pro vodorovnou montáž doporučujeme naše LED moduly LIPROTEC-LLPM na straně 12.



Schlüter®-DESIGNBASE-QD

Profil | sokl/bordura

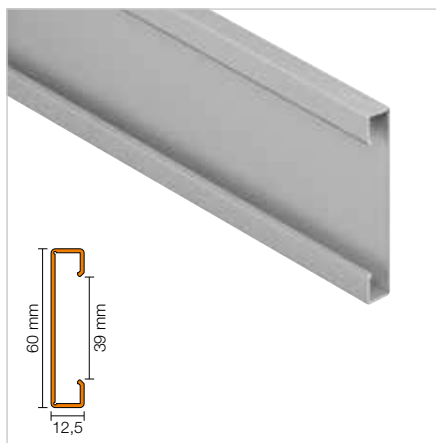

Schlüter®-DESIGNBASE-QD

hliník přírodní matně eloxovaný

L (m)	Č. výr.	€ / m	KV (ks)
2,5	DB Q1 AE	34,73	60

Schlüter®-DESIGNBASE-QD-AEEB

hliník eloxovaný vzhled ušlechtilá ocel kartáčovaná

L (m)	Č. výr.	€ / m	KV (ks)
2,5	DB Q1 AEEB	41,97	60

i

K přilnutí mezi hladkým hliníkovým povrchem a obkladem se použije samolepicí přídržovací páska Schlüter-DESIGNBASE-HVL 38/20M (viz strana 66).

Kryt

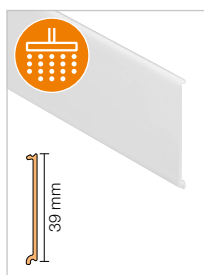

Schlüter®-DESIGNBASE-QDD

kryt

H (mm)	L = 2,50 m Č. výr.	€ / m	KV (ks)
39	LT FSS 39	21,35	60

i

Aby nedocházelo k rušení světla, pokládá se přes vyvrtané otvory nebo přes kabel samolepicí reflexní páska Schlüter-LIPROTEC-RKB (viz str. 66).

Koncovka



Schlüter®-DESIGNBASE-QD/E

vnější roh hliník
přírodní matně eloxovaný

Č. výr.	€ / ks	P (ks)
EV / DB Q1 AE	30,65	50



Schlüter®-DESIGNBASE-QD-AEEB/E

vnější roh hliník
eloxovaný vzhled ušlechtilá ocel kartáčovaná

Č. výr.	€ / ks	P (ks)
EV / DB Q1 AEEB	36,97	50

Ovládání | příslušenství



K perfektní souhře vašeho osvětlení Schlüter-LIPROTEC naleznete v části CONTROL vhodné ovládání a v části „Příslušenství“ síťové zdroje a instalační materiál.

TEPLÁ BÍLÁ

NEUTRÁLNÍ BÍLÁ

LED pásy



Schlüter®-LIPROTEC-ES

LED pásy, teplá bílá, 24 V, DC

L (cm)	Č. výr.	€/m	P (ks)
50	LT ES 31/50	86,39	10
100	LT ES 31/100	76,36	10
150	LT ES 31/150	71,99	10
200	LT ES 31/200	65,72	10
250	LT ES 31	62,60	10
400	LT ES 31/400	58,85	10

Max. délka v systému LIPROTEC: 24 m,
délka přívodu: 3 m

Schlüter®-LIPROTEC-ES

LED pásy, neutrální bílá, 24 V, DC

L (cm)	Č. výr.	€/m	P (ks)
50	LT ES 41/50	86,39	10
100	LT ES 41/100	76,36	10
150	LT ES 41/150	71,99	10
200	LT ES 41/200	65,72	10
250	LT ES 41	62,60	10
400	LT ES 41/400	58,85	10

Max. délka v systému LIPROTEC: 24 m,
délka přívodu: 3 m

Technické hodnoty LED pásů

LT ES 3 1

Rozměry (B x H)	7 x 5 mm
Jmenovitý výkon (W/m)	7,5
Počet LED (ks/m)	140
Barevná teplota (Kelvin)	3400 K
CRI	92

Lze zkrátit každých 50 mm

LT ES 4 1

Rozměry (B x H)	7 x 5 mm
Jmenovitý výkon (W/m)	7,5
Počet LED (ks/m)	140
Barevná teplota (Kelvin)	4900 K
CRI	92

Lze zkrátit každých 50 mm

Oblasti použití

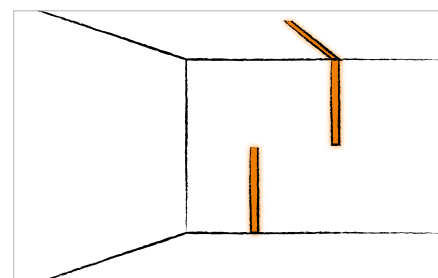
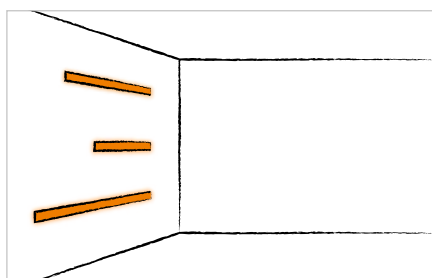
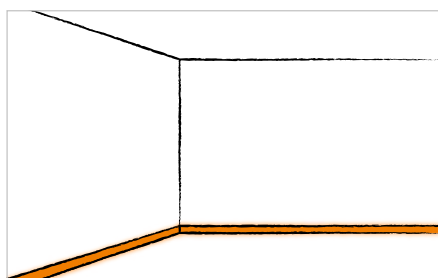



Schlüter®-LIPROTEC-VB

Schlüter-LIPROTEC-VB není pouze elegantní ukončovací profil z hliníku pro keramické obklady – díky němu můžete pomocí světla z obkladu dekorativně zvýraznit prvky: například nepřímým osvětlením z obkladu proti stropu nebo jako světelný vodící pás na soklových obkladech. Dodávají se ve čtyřech různých výškách. S montážní výškou pouze 3,5 mm vám Sideview-LED pásy, speciálně vyvinuté pro Schlüter-Systems, umožní mimořádně jemné decentní instalace a filigránské světelné efekty.





Vysvětlivky k symbolům naleznete na straně 107.

Světlo z obkladů!

Schlüter-LIPROTEC-VB je kvalitní profil pro ukončení obkladu na stěnách s pohledovou plochou širokou 25 mm. Je připraven pro osazení LED pásků Schlüter-LIPROTEC-ES a v kombinaci se dvěma různými kryty lze dosáhnout rozmanitých světelných efektů. Je možno vytvořit nepřímé osvětlení z hrany profilu přes přilehlé materiály směrem ke stropu nebo osvětlení soklu. Dále je navíc možné vytvořit světelný pás o tloušťce 3 mm s přímým světlem. Profil je proveden tak, aby bylo možné kryty a osvětlení vyměnit i po jejich osazení.

(Technický list výrobku 15.1)

Oblasti použití:

- ✓ Obklady stěn
- ✓ Sokl

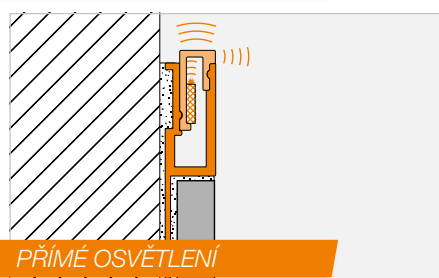
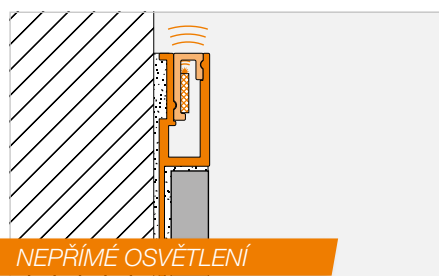

- 1 Profil Schlüter-LIPROTEC-VB
- 2 LED pásky
- 3 Kryt (nepřímé osvětlení)
- 4 Kryt (přímé osvětlení)



Schlüter®-LIPROTEC-VB

Profil | osvětlení stropů

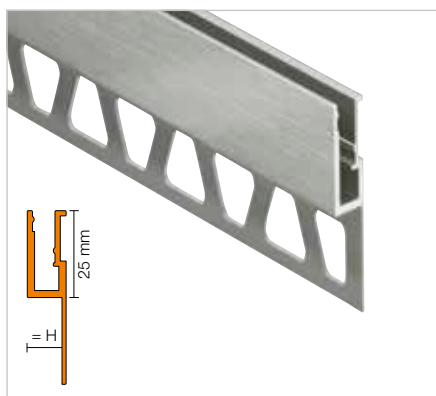

Schlüter®-LIPROTEC-VB

hliník přírodní matně eloxovaný

H (mm)	L = 2,50 m Č. výr.	€ / m	KV (ks)
8	LT VB 80 AE	26,54	60
10	LT VB 100 AE	27,50	60
11	LT VB 110 AE	28,24	60
12,5	LT VB 125 AE	29,29	60

Schlüter®-LIPROTEC-VB-AEEB

hliník eloxovaný vzhled ušlechtilá ocel kartáčovaná

H (mm)	L = 2,50 m Č. výr.	€ / m	KV (ks)
8	LT VB 80 AEEB	31,70	60
10	LT VB 100 AEEB	32,71	60
11	LT VB 110 AEEB	33,56	60
12,5	LT VB 125 AEEB	35,08	60

Kryt

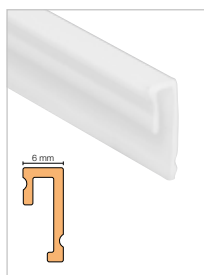

Schlüter®-LIPROTEC-VBI

kryt, nepřímé osvětlení

L (m)	Č. výr.	€ / m	KV (ks)
2,5	LT VB I	20,32	60

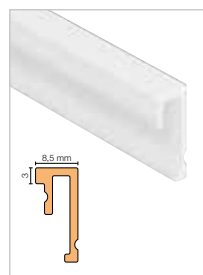

Schlüter®-LIPROTEC-VBD

kryt, přímé osvětlení

L (m)	Č. výr.	€ / m	KV (ks)
2,5	LT VB D	20,32	60

Upozornění: Napájení kabelů bočně zářících LED pásků se vždy provádí jednostranně zprava. Přitom světlo vyzařuje nahoru.

Ovládání | příslušenství



K perfektní souhře vašeho osvětlení Schlüter-LIPROTEC naleznete v části CONTROL vhodné ovládání a v části „Příslušenství“ síťové zdroje a instalační materiál.

TEPLÁ BÍLÁ

NEUTRÁLNÍ BÍLÁ

LED pásy



Schlüter®-LIPROTEC-ES

LED pásy, teplá bílá, 24 V, DC

L (cm)	Č. výr.	€/m	P (ks)
50	LT ES 51/50	87,64	10
100	LT ES 51/100	77,61	10
150	LT ES 51/150	70,11	10
200	LT ES 51/200	66,35	10
250	LT ES 51	63,85	10
400	LT ES 51/400	58,85	10

Max. délka v systému LIPROTEC: 24 m,
délka přívodu: 3 m

Schlüter®-LIPROTEC-ES

LED pásy, neutrální bílá, 24 V, DC

L (cm)	Č. výr.	€/m	P (ks)
50	LT ES 61/50	87,64	10
100	LT ES 61/100	77,61	10
150	LT ES 61/150	70,11	10
200	LT ES 61/200	66,35	10
250	LT ES 61	63,85	10
400	LT ES 61/400	58,85	10

Max. délka v systému LIPROTEC: 24 m,
délka přívodu: 3 m

Technické hodnoty LED pásů

LT ES 5 1

Rozměry (B x H)	8 x 2,5 mm
Jmenovitý výkon (W/m)	7,5
Počet LED (ks/m)	140
Barevná teplota (Kelvin)	3200 K
CRI	92

Lze zkrátit každých 50 mm

LT ES 6 1

Rozměry (B x H)	8 x 2,5 mm
Jmenovitý výkon (W/m)	7,5
Počet LED (ks/m)	140
Barevná teplota (Kelvin)	4900 K
CRI	92

Lze zkrátit každých 50 mm

Oblasti použití

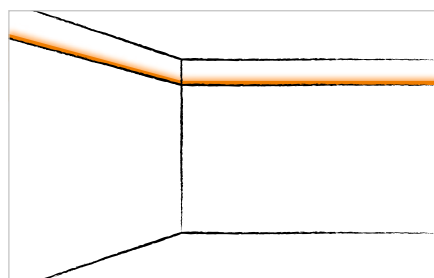
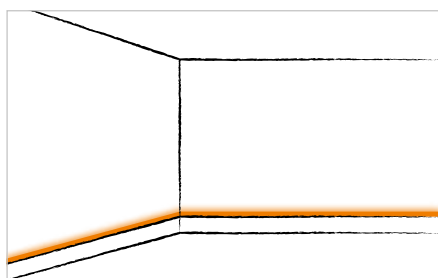



Schlüter®-LIPROTEC-D

Se Schlüter-LIPROTEC-D propůjčíte prvkům na stěnách zvláštní rám. Chcete použít dekorativní prvky, bordury, obrazy nebo zrcadla, vytvořit jednoduchou stínovou spáru nebo dosáhnout zvýraznění nepřímým světlem – se Schlüter-LIPROTEC-D najdete řešení, které je individuální a flexibilní jako vy sami. Pokud si vše chcete usnadnit: ve formátu 118,5 x 93,5 cm jsme pro vás sestavili sadu rámu, která je perfektně nařezána na pokos a lze ji kompletovat se síťovým zdrojem, LED pásky a montážním materiálem. Vy se musíte postarat už jen o vhodné zrcadlo nebo dekorativní prvky.





Vysvětlivky k symbolům naleznete na straně 107.

Také rám musí ladit!

Schlüter-LIPROTEC-D je profil pro osazení dekorativních prvků na stěnách, z eloxovaného hliníku s pohledovou plochou širokou 6 mm. Nabízí možnost osazení různých dekorativních materiálů, jako je sklo nebo zrcadlo, které navazují na keramický obklad. LIPROTEC-D lze osadit LED pásy Schlüter-LIPROTEC-ES a vytvořit tak nepřímé světelné efekty okolo dekorativních objektů. Profil je proveden tak, aby bylo možné kryty a osvětlení vyměnit i po jejich osazení.

(Technický list výrobku 15.3)

Oblasti použití:

- ✓ Zrcadlo
- ✓ Dekorační prvky z různých materiálů

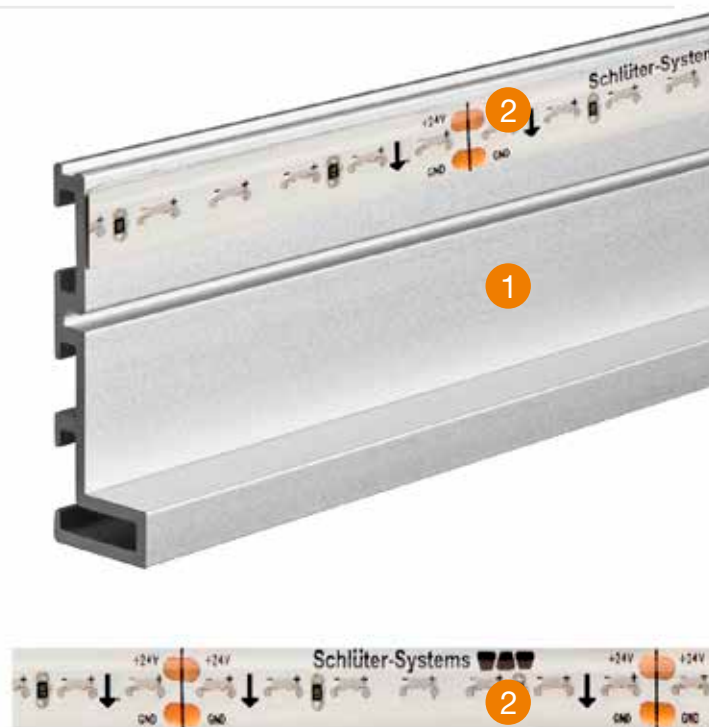
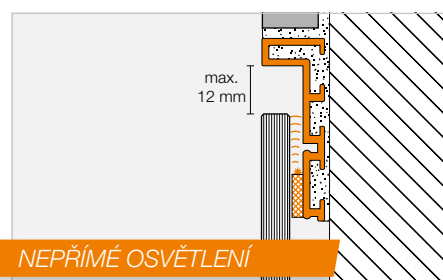

- 1 Profil Schlüter-LIPROTEC-D
- 2 LED pásy



Schlüter®-LIPROTEC-D

Profil | uchycovací profil pro dekorativní materiály

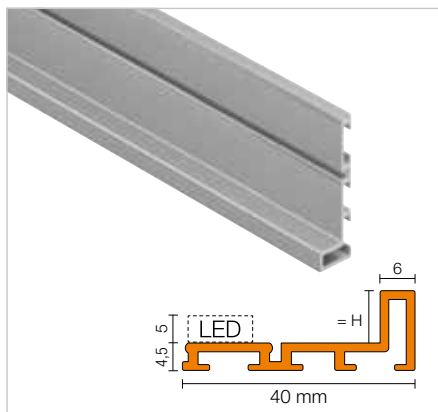

Schlüter®-LIPROTEC-D

hliník přírodní matně eloxovaný

H (mm)	L = 2,50 m č. výr.	€ / m	KV (ks)
4,5	LT D 45 AE	28,86	60
7,5	LT D 75 AE	29,17	60
9	LT D 90 AE	31,63	60
16,5	LT D 165 AE	32,60	60

i

Výběr výšky profilu:

U výšky LED pásků LT ES 51 resp. LT ES 61 je třeba zohlednit 5 mm. Profil LT D 45 AE s výškou pro osazení 4,5 mm se doporučuje pro osazení neosvětlených dekorativních materiálů.

Rohové spojky



Schlüter®-LIPROTEC-D/V

rohové spojky – sada, 4 kusy

Č. výr.	€ / sada	P (sada)
V 90 / LT 10/4	13,97	50

i

Pro fixaci rohu rámu jsou potřebné 2 rohové spojky.

Ovládání | příslušenství



K perfektní souhře vašeho osvětlení Schlüter-LIPROTEC naleznete v části CONTROL vhodné ovládání a v části „Příslušenství“ síťové zdroje a instalační materiál.

TEPLÁ BÍLÁ

NEUTRÁLNÍ BÍLÁ

LED pásy



Schlüter®-LIPROTEC-ES

LED pásy, teplá bílá, 24 V, DC

L (cm)	Č. výr.	€/m	P (ks)
50	LT ES 51/50	87,64	10
100	LT ES 51/100	77,61	10
150	LT ES 51/150	70,11	10
200	LT ES 51/200	66,35	10
250	LT ES 51	63,85	10
400	LT ES 51/400	58,85	10

Max. délka v systému LIPROTEC: 24 m,
délka přívodu: 3 m

Schlüter®-LIPROTEC-ES

LED pásy, neutrální bílá, 24 V, DC

L (cm)	Č. výr.	€/m	P (ks)
50	LT ES 61/50	87,64	10
100	LT ES 61/100	77,61	10
150	LT ES 61/150	70,11	10
200	LT ES 61/200	66,35	10
250	LT ES 61	63,85	10
400	LT ES 61/400	58,85	10

Max. délka v systému LIPROTEC: 24 m,
délka přívodu: 3 m

Technické hodnoty LED pásů

LT ES 5 1

Rozměry (B x H)	8 x 2,5 mm
Jmenovitý výkon (W/m)	7,5
Počet LED (ks/m)	140
Barevná teplota (Kelvin)	3200 K
CRI	92

Lze zkrátit každých 50 mm

LT ES 6 1

Rozměry (B x H)	8 x 2,5 mm
Jmenovitý výkon (W/m)	7,5
Počet LED (ks/m)	140
Barevná teplota (Kelvin)	4900 K
CRI	92

Lze zkrátit každých 50 mm

Oblasti použití

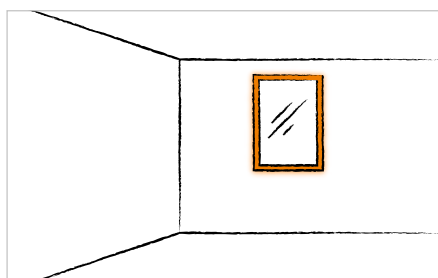



Sady pro nástěnné díly (WSK)



Sady pro nástěnné díly s RGB+W světlem vám zcela usnadní ukázat formát. Vyberte si jednoduše mezi širokým (128,5 cm) a úzkým (70 cm) nástěnným dílem a objednejte si k tomu praktickou profilovou sadu. Naše technologie RGB+W vám dává prostor pro neomezenou kreativitu: více než 16 milionů barevných tónů vytvoří z vašich místností barevné wellness prostory. Bílé barvy světla od 2500 K do 6500 K nechají vaše stěny rozzářit ve stejném světle jako vaše stropní osvětlení. Ovládání se provádí dle přání pomocí Bluetooth přijímače. Vhodná aplikace od Schlüter-Systems je k dispozici zdarma v App Store nebo na Google Play.

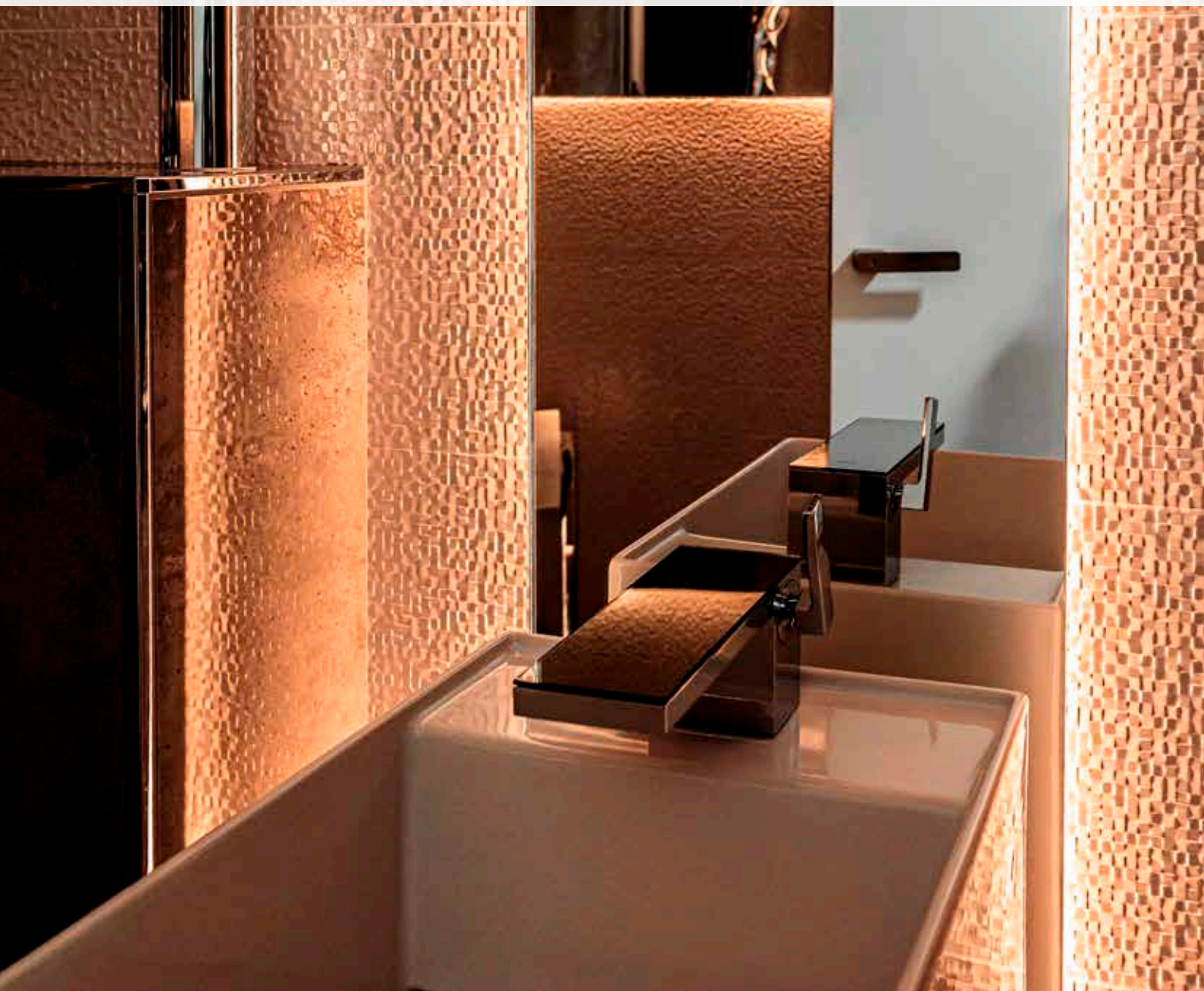

Schlüter-LIPROTEC-WSK 700



Schlüter-LIPROTEC-WSK 1285

RGB+W REGULOVATELNÁ

Profilová sada

**Schlüter®-LIPROTEC-WSK 2500**

profilová sada pro nasvícenou stěnu

L (m)	Č. výr.	€ / sada	P (sada)
2,5	WS 20 K1 S2 AE	306,82	10

Sada příslušenství

Schlüter®-LIPROTEC-WSK 700

sada příslušenství s LED páskem, RGB+W

Č. výr.	€ / sada	P (sada)
WS 20 ZS2 LT ES9	939,66	10

Schlüter®-LIPROTEC-WSK 1285

sada příslušenství s LED páskem, RGB+W

Č. výr.	€ / sada	P (sada)
WS 20 ZS3 LT ES9	1069,25	10

Obsah

WSK 2500

- 2 profily Schlüter-LIPROTEC-WSK, délka 250 cm, s vyfrézováním pro pokládku kabelu a integrovaným zakrytým kabelovým kanálem, vč. krytu Schlüter-LIPROTEC-WSI

WSK 700

- 2 LED pásy Schlüter-LIPROTEC-ES, délka: 250 cm, barva světla vícebarevná + bílá (RGB+W)
- 1 sada Schlüter-KERDI-BOARD, 19 mm, pro konečný formát: 250 cm × 70 cm, předpřipravená s drážkou pro kabelový kanál
- 1 kabelový kanál s krytem
- 1 přídržovací páska Schlüter-DESIGNBASE-HVL, šířka: 7,5 cm, délka: 800 cm
- 1 Schlüter-KERDI-FIX, 290 ml šedá
- 1 ks síťový zdroj 24 V, 100 W, vstupní napětí 230 V, AC
- 1 Schlüter-LIPROTEC-ZS 5A (připojovací sada)
- 1 chránička, 200 cm, průměr 20 mm
- 1 instalační / montážní návod

WSK 1285

- 2 LED pásy Schlüter-LIPROTEC-ES, délka: 250 cm, barva světla vícebarevná + bílá (RGB+W)
- 1 sada Schlüter-KERDI-BOARD, 19 mm, pro konečný formát: 250 cm × 128,5 cm, předpřipravená s drážkou pro kabelový kanál
- 2 kabelové kanály s krytem
- 1 přídržovací páska Schlüter-DESIGNBASE-HVL, šířka: 7,5 cm, délka: 800 cm
- 1 Schlüter-KERDI-FIX, 290 ml šedá
- 1 ks síťový zdroj 24 V, 100 W, vstupní napětí 230 V, AC
- 1 Schlüter-LIPROTEC-ZS 5A (připojovací sada)
- 1 chránička, 200 cm, průměr 20 mm
- 1 instalační / montážní návod

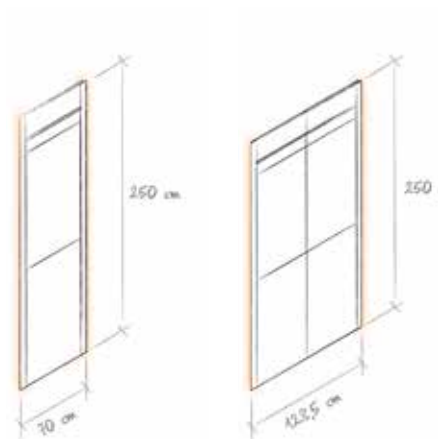

WSK 700

WSK 1285

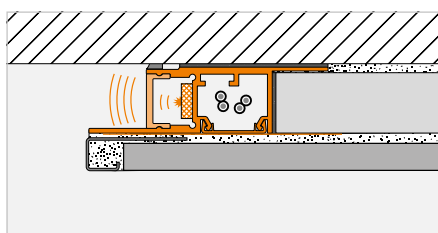
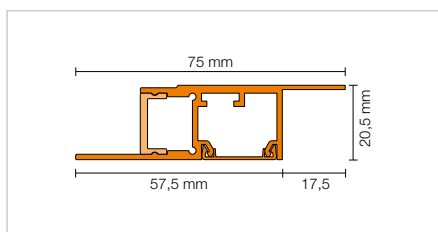

i

K perfektní souhře vašeho osvětlení Schlüter-LIPROTEC naleznete v části CONTROL vhodné ovládání.



Sady pro schody (PB)



Sady Schlüter-LIPROTEC-PB pro schody vnáší světlo tam, kde je zapotřebí: do středu schodu. Sady PB 15 pro 15 schodů mají uprostřed předmontované, 60 cm široké LED moduly a zajistí spolu s kryty nepřímé osvětlení v kombinaci s decentní světelnou linií. Kombinace dlouhé 100/150 cm z hliníkového nosného profilu a krytu lze individuálně zkrátit. LED moduly mají barevnou teplotu neutrální bílou 4500 K a propojují se jednoduchým spojovacím systémem; v sadě je jeden přípojovací kabel o délce 500 cm a jeden síťový zdroj.

Pokud to nestačí: Sadu pro schody lze bez problému rozšířit až na 18 schodů, a to pomocí pouze jednoho přívodního kabelu. Použijte k tomu sadu Schlüter-LIPROTEC-PB 1 pro jeden schod.

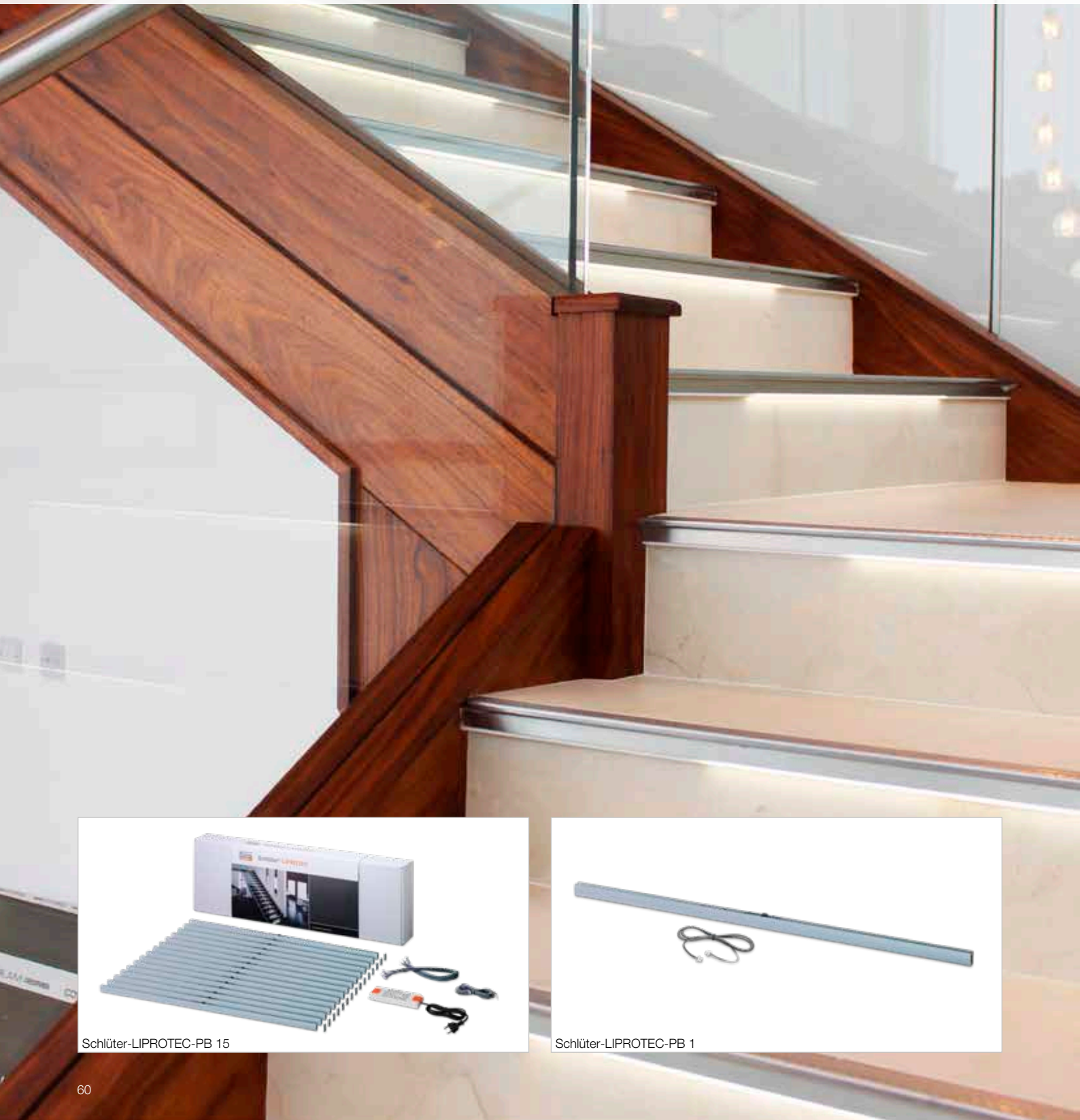

Schlüter-LIPROTEC-PB 15



Schlüter-LIPROTEC-PB 1

NEUTRÁLNÍ BÍLÁ

Výhody

- ✓ Předmontované připravené pro montáž
- ✓ Kabeláž a síťový zdroj, kompletně v sadě
- ✓ Jednoduchá pokládka sad do lepidla na obklady a dlažbu

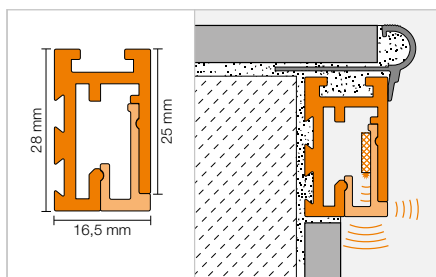

Upozornění: Používat pouze v interiéru! Sada je dimenzována pro přímá schodiště. Schodové profily se objednávají samostatně podle obkladového materiálu.

Sada



Schlüter®-LIPROTEC-PB 15

sada pro schodiště,
hliník přírodní matně eloxovaný

Č. výr.	€ / sada	P (sada)
PB 15 S1 AE/100	2351,65	10
PB 15 S1 AE/150	2556,15	10

Schlüter®-LIPROTEC-PB 1

sada pro jeden schod,
hliník přírodní matně eloxovaný

Č. výr.	€ / sada	P (sada)
PB S1 AE/100	184,72	10
PB S1 AE/150	198,36	10

Schlüter®-LIPROTEC-PB 15

sada pro schodiště,
hliník eloxovaný vzhled ušlechtilá ocel kartáčovaná

Č. výr.	€ / sada	P (sada)
PB 15 S1 AEEB/100	2454,41	10
PB 15 S1 AEEB/150	2714,54	10

Schlüter®-LIPROTEC-PB 1

sada pro jeden schod,
hliník eloxovaný vzhled ušlechtilá ocel kartáčovaná

Č. výr.	€ / sada	P (sada)
PB S1 AEEB/100	193,42	10
PB S1 AEEB/150	208,08	10

Obsah

PB 15

- 15 profilů Schlüter-LIPROTEC-PB à 100/150 cm včetně krycího plechu, kabelová průchodka, 15 ks koncovek
- 15 krytů Schlüter-LIPROTEC-PBD po 100/150 cm včetně LED modulu, neutrální bílá 4500 K, spojovací systém
- 14 spojovacích kabelů po 70 cm, systém zástrčka/zástrčka, 2 × 0,32 mm² (AWG 22)
- 1 přívodní kabel 500 cm, jednostranný zástrčkový systém, 2 × 0,32 mm² (AWG 22)
- 1 ks síťový zdroj 24 V, 75 W, vstupní napětí 230 Vc AC
- 1 instalační / montážní návod

PB 1

- 1 profil Schlüter-LIPROTEC-PB à 100/150 cm včetně krycího plechu, kabelová průchodka, koncovka
- 1 kryt Schlüter-LIPROTEC-PBD délky 100/150 cm včetně LED modulu, neutrální bílá 4500 K, spojovací systém
- 1 spojovací kabel délky 70 cm, systém zástrčka/zástrčka, 2 × 0,32 mm² (AWG 22)
- 1 instalační / montážní návod

Přívodní kabel

Schlüter®-LIPROTEC-ZZK



Schlüter-LIPROTEC-ZZK je přívodní kabel (2 × 0,32 mm², AWG 22) o délce 500 cm pro připojení schodišť Schlüter-LIPROTEC-PB ke zdroji napětí.

Schlüter®-LIPROTEC-ZZK

přívodní kabel

Č. výr.	€ / ks	P (ks)
LT ZZK 2A 5M	13,60	10



Sady pro dekorativní orámování (D)



Schlüter-LIPROTEC-D 90 jsou sady pro vytvoření osvětlených dekorativních ráků. Zrcadlo nebo designové prvky, jako jsou potištěné skleněné nebo dekorativní desky, získají díky této sadě kvalitní rám s elegantním nepřímým LED osvětlením. Nosné profily jsou již nařezány na pokos. Součástí sady jsou čtyři odpovídající LED pásy Schlüter-LIPROTEC-ES s barevnou teplotou 3200 K (teplá bílá) nebo 4900 K (neutrální bílá) a také kompletní materiál pro montáž, kabeláž a odpovídající síťový zdroj.



TEPLÁ BÍLÁ

NEUTRÁLNÍ BÍLÁ

Výhody

- ✓ Předmontované připravené pro montáž
- ✓ Kompletní kabeláž je součástí sady
- ✓ Odpovídající síťový zdroj je součástí sady
- ✓ Jednoduchá pokládka sad do lepidla na obklady a dlažbu

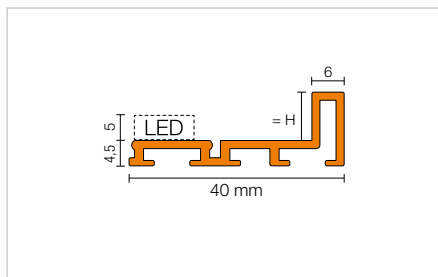
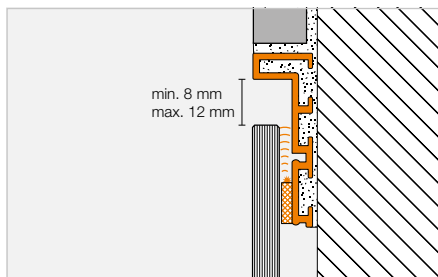

Upozornění: Při upevnění dekorativního prvku (např. zrcadla) je nutno dodržovat pokyny uvedené v návodech k používání.

i

K perfektní souhře vašeho osvětlení Schlüter-LIPROTEC naleznete v části CONTROL vhodné ovládání.

Sada



Schlüter®-LIPROTEC-D 90 S1

sada rámu, teplá bílá 3200 K

H (mm)	Č. výr.	€ / sada	P (sada)
9	LT D 90 S1 AE	788,66	10

Schlüter®-LIPROTEC-D 90 S2

Sada rámu, neutrální bílá 4900 K

H (mm)	Č. výr.	€ / sada	P (sada)
9	LT D 90 S2 AE	788,66	10

Obsah

D 90 S1

- 1 profilový rám Schlüter-LIPROTEC-D 90, 118,5 cm × 93,5 cm, včetně pokosových řezů a vyfrézování pro držák dekorativního materiálu, včetně rohových spojek Schlüter-LIPROTEC-D/V
- 2 LED pásy Schlüter-LIPROTEC-ES, délka: 110 cm, teplá bílá 3200 K
- 2 LED pásy Schlüter-LIPROTEC-ES, délka: 85 cm, teplá bílá 3200 K
- 1 sada držák dekorativního materiálu nahoře/dole (4 ks)
- 1 sada zrcadlové plechy nahoře/dole (4 ks)
- 1 přípojovací sada Schlüter-LIPROTEC-ZS
- 1 chránička, 200 cm, průměr 20 mm
- 1 ks síťový zdroj 24 V, 50 W, vstupní napětí 230 V, AC
- 1 instalační / montážní návod
- 1 montážní nářadí/pomůcka pro montáž

D 90 S2

- 1 profilový rám Schlüter-LIPROTEC-D 90, 118,5 cm × 93,5 cm, včetně pokosových řezů a vyfrézování pro držák dekorativního materiálu, včetně rohových spojek Schlüter-LIPROTEC-D/V
- 2 LED pásy Schlüter-LIPROTEC-ES, délka: 110 cm, neutrální bílá 4900 K
- 2 LED pásy Schlüter-LIPROTEC-ES, délka: 85 cm, neutrální bílá 4900 K
- 1 sada držák dekorativního materiálu nahoře/dole (4 ks)
- 1 sada zrcadlové plechy nahoře/dole (4 ks)
- 1 přípojovací sada Schlüter-LIPROTEC-ZS
- 1 chránička, 200 cm, průměr 20 mm
- 1 ks síťový zdroj 24 V, 50 W, vstupní napětí 230 V, AC
- 1 instalační / montážní návod
- 1 montážní nářadí/pomůcka pro montáž

i

Rozměry dekorativního prvku (např. zrcadla.):
115,3 cm × 90,3 cm (10 mm osvětlená spára),
hmotnost dekorativního prvku: max. 16 kg



Příslušenství

Příslušenství řady LIPROTEC-PRO lze individuálně propojit pomocí svorek Wago. Kabel lze podle potřeby zkrátit. Barevné opláštění kabelu usnadňuje montáž. Způsob spojování jednotlivých komponent a přehled systémových omezení naleznete v části PLAN od strany 98.

Síťový zdroj

Schlüter®-LIPROTEC-EKE

Síťové zdroje Schlüter-LIPROTEC-EKE převádějí síťové napětí na napětí 24 V potřebné pro LED pásky. Snadno se osazují a dodávají se s různým výkonem v rozsahu 30–200 W. Síťové zdroje mají připojovací kabel s euro zástrčkou pro systém Schlüter-LIPROTEC-PRO.



Délka přívodního vedení: 1,8 m

Teplota okolí: -20 °C až +50 °C

Vstupní napětí: 230 V, AC

Schlüter®-LIPROTEC-EKE

síťový zdroj 24 V, DC

Watt	Max. Watt*	Č. výr.	€ / ks	P (ks)
30	27	LT EKE 24V 30W	70,11	10
50	45	LT EKE 24V 50W	91,39	10
75	67,5	LT EKE 24V 75W	122,69	10
100	90	LT EKE 24V 100W	179,02	10
150	135	LT EKE 24V 150W	202,81	10
200	180	LT EKE 24V 200W	235,36	10

* Při výběru síťového zdroje je nutné zohlednit bezpečnostní rezervu (viz maximální zatížení příslušného síťového zdroje).

	LT EKE 24V 30W	LT EKE 24V 50W	LT EKE 24V 75W	LT EKE 24V 100W	LT EKE 24V 150W	LT EKE 24V 200W
B x H x T (mm)	156 x 50 x 17	160 x 58 x 18	160 x 58 x 18	164 x 57 x 17	177 x 57 x 18	195 x 67 x 31

Nízkonapěťový kabel

Schlüter®-LIPROTEC-ZK

Schlüter-LIPROTEC-ZK jsou barevně označené nízkonapěťové kabely určené pro spojení LED pásek Schlüter-LIPROTEC s příslušným síťovým zdrojem a/nebo přijímačem.



2-žilové



5-žilové

Schlüter®-LIPROTEC-ZK

nízkonapěťový kabel, 2 x 1,31 mm² (AWG 16)

L (m)	Č. výr.	€ / ks	P (ks)
25	LT ZK 2A 10 25M	68,86	10

Kabel pro LED pásky LT ES 11 – LT ES 61 a k připojení síťového zdroje a přijímače

Schlüter®-LIPROTEC-ZK

nízkonapěťový kabel, 5 x 1,31 mm² (AWG 16)

L (m)	Č. výr.	€ / ks	P (ks)
25	LT ZK 5A 10 25M	151,59	10

Kabel pro LED pásek LT ES 9

Sada nízkonapěťové kabeláže | Wago svorka

Schlüter®-LIPROTEC-ZS

Schlüter-LIPROTEC-ZS jsou připojovací sady ke spojení instalací Schlüter-LIPROTEC s příslušným síťovým zdrojem a/nebo přijímačem.



2-žilové



5-žilové

Schlüter®-LIPROTEC-ZKL**Schlüter®-LIPROTEC-ZKL**

Wago svorky

Žíly	Balík (ks)	Č. výr.	€ / balík	P (balík)
3	50	LT ZKL 1 3A	50,71	10
5	25	LT ZKL 1 5A	41,31	10

Schlüter®-LIPROTEC-ZS

připojovací sada, 2-žilová

Č. výr.	€ / sada	P (sada)
LT ZS 2A	43,96	10

Připojovací sada pro LED pásy LT ES 11 – LT ES 61 a spojení se síťovým zdrojem a přijímačem

Obsah

- Kabel o délce 800 cm, 2 × 1,31 mm² (AWG 16)
- 1 instalační krabice do dutých stěn s víkem
- 1 instalační krabice pod omítku s víkem
- 2 Wago svorky 32 A, 5 žíly

Schlüter®-LIPROTEC-ZS

připojovací sada, 5-žilová

Č. výr.	€ / sada	P (sada)
LT ZS 5A	69,85	10

Připojovací sada pro LED pásek LT ES 9

Obsah

- Kabel o délce 800 cm, 5 × 1,31 mm² (AWG 16)
- 1 instalační krabice do dutých stěn s víkem
- 1 instalační krabice pod omítku s víkem
- 5 Wago svorky 32 A, 3 žíly

Chránička | kabelový kanál

Schlüter®-LIPROTEC-ZLR**Schlüter®-LIPROTEC-ZLR**

chránička, průměr 20 mm

L (m)	Č. výr.	€ / ks	P (ks)
50	LT ZLR 20 50M	103,35	10

Schlüter®-LIPROTEC-ZKK**Schlüter®-LIPROTEC-ZKK**

instalační lišta pro kabely, bílá

L (m)	Č. výr.	€ / ks	P (ks)
2,5	LT ZKK 2010	4,82	10



Instalační krabice

Schlüter®-LIPROTEC-Z

Schlüter®-LIPROTEC-Z

instalační krabice do dutých stěn s vikem,
5 ks v sadě

H (mm)	Ø mm	Č. výr.	€ / sada	P (sada)
47	68	LT Z 5HD 47	19,30	10

Schlüter®-LIPROTEC-Z

instalační krabice do dutých stěn s vikem,
5 ks v sadě

H (mm)	Ø mm	Č. výr.	€ / sada	P (sada)
47	68	LT Z 5HDD 47	90,27	10



Schlüter®-LIPROTEC-Z

instalační krabice pod omítku s vikem,
5 ks v sadě

H (mm)	Ø mm	Č. výr.	€ / sada	P (sada)
46	65	LT Z 5UD 46	14,47	10

Schlüter®-LIPROTEC-Z

instalační skříňka pod omítku s vikem,
5 ks v sadě

L x B x H (mm)	Č. výr.	€ / sada	P (sada)
87 x 87 x 60	LT Z 5UK 60	51,70	10

Montážní modul pro kabelový kanál

Schlüter®-KERDI-BOARD-K

Schlüter-KERDI-BOARD-K jsou montážní moduly s předfrézovanými drážkami pro uchycení kabelových kanálů Schlüter-LIPROTEC. Drážka je provedena tak, že ji lze použít i pro uchycení desky Schlüter-KERDI-BOARD o tloušťce 19 mm nebo nosného profilu Schlüter-LIPROTEC-LL.

(Technický list výrobku 12.1)



Schlüter®-KERDI-BOARD-K

montážní modul s drážkou pro kabel, 15 x 250 cm

H (mm)	Č. výr.	€ / ks	PL (ks)
19	KB 19 150 2500 K1	20,84	10
28	KB 28 150 2500 K1	24,74	10

Přidržovací páska | reflexní páska

Schlüter®-DESIGNBASE-HVL

Schlüter®-DESIGNBASE-HVL

samolepicí stříž pro ukotvení

B (mm)	L = 20 m Č. výr.	€ / ks	P (ks)
38	HVL 38 / 20M	34,73	10
75	HVL 75 / 20M	69,96	10



Schlüter®-LIPROTEC-RKB

Schlüter®-LIPROTEC-RKB

samolepicí reflexní páska

B (mm)	L = 50 m Č. výr.	€ / ks	P (ks)
38	LT Z RKB 38 50M	6,90	10

Nářadí

Schlüter®-PROCUT-PSF

Schlüter-PROCUT-PSF jsou speciální nůžky pro přesné zkrácení LED-pásek (hadic). Aby byla při zkracování LED pásek zachována těsnost v souladu se stupněm krytí IP, je třeba LED pásek seříznout pod úhlem 45° a uzavřít ho dodanou koncovkou a těsnícím lepidlem obsaženými v sadě.



Schlüter®-PROCUT-PSF

nůžky na profily

Č. výr.	€ / ks	P (ks)
PSF	75,11	10



EASY

PRO

CONTROL

PLAN



CONTROL

Ovládací technika Schlüter-LIPROTEC-CONTROL nabízí ve variantách LIPROTEC-CLASSIC a LIPROTEC-ZONES všechny možnosti moderního ovládání osvětlení. Osvědčený systém CLASSIC je jednoduché a pohodlné řešení k ovládání světelných zdrojů LIPROTEC pomocí mobilního koncového zařízení, dálkového ovládání a nyní také bezdrátového otočného přepínače. Pro pohodlné ovládání několika světelných zón pomocí jediného ovládacího prvku nabízí řízení LED LIPROTEC-ZONES četné možnosti, včetně programování na základě času. Oba systémy pracují s osvědčenou technologií Bluetooth. CLASSIC nebo ZONES – můžete si vybrat podle svých nároků na aktuální akcentové osvětlení.

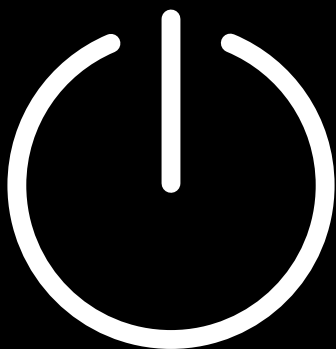

EASY

Strana

PRO

Strana

OVLÁDÁNÍ CLASSIC

LIPROTEC-PEBR přijímač	SADA	73	
LIPROTEC-EBR přijímač	SADA		73
LIPROTEC-ERP otočný přepínač		73	73

OVLÁDÁNÍ ZONES

LIPROTEC-PEBZS základní sada přijímače	SADA	76	
LIPROTEC-EBZS základní sada přijímače	SADA		76
LIPROTEC-PEBZR přijímač		77	
LIPROTEC-EBZR přijímač			77
LIPROTEC-ERPZ otočný přepínač		77	77

LEGENDA

Vysvětlení k vlastnostem / oblastem použití

107

Technické informace a vlastnosti naleznete v části PLAN od strany 96.



VÍCE INFORMACÍ NA:
LIPROTEC.COM



Schlüter®-LIPROTEC-CLASSIC

Klasické řešení ovládání ke snazší instalaci LED s Schlüter-LIPROTEC. Žádný světelný zdroj se neovládá snáze. LIPROTEC-CLASSIC umožňuje pohodlné ovládání jednotlivých světelných zdrojů v celé místnosti bez ohledu na to, zda jsou barevné nebo bílé. Instalaci lze provést ve verzi PRO nebo EASY, což zcela závisí na zpracovateli. Jako uživatel si můžete vybrat, zda chcete světla ovládat pomocí dálkového ovládání, aplikace Schlüter-LED-Color-Control nebo volitelně pomocí nového pěkného bezdrátového otočného přepínače. Sadu ovládání lze kdykoliv podle potřeby rozšířit o další přijímač.

- Pro jednoduché ovládání jednotlivých světelných zdrojů
- Možnost ovládání bílých nebo RGB+W LED
- Ovládání pomocí aplikace, dálkového ovládání nebo otočného přepínače
- Přijímač a dálkové ovládání v jedné sadě

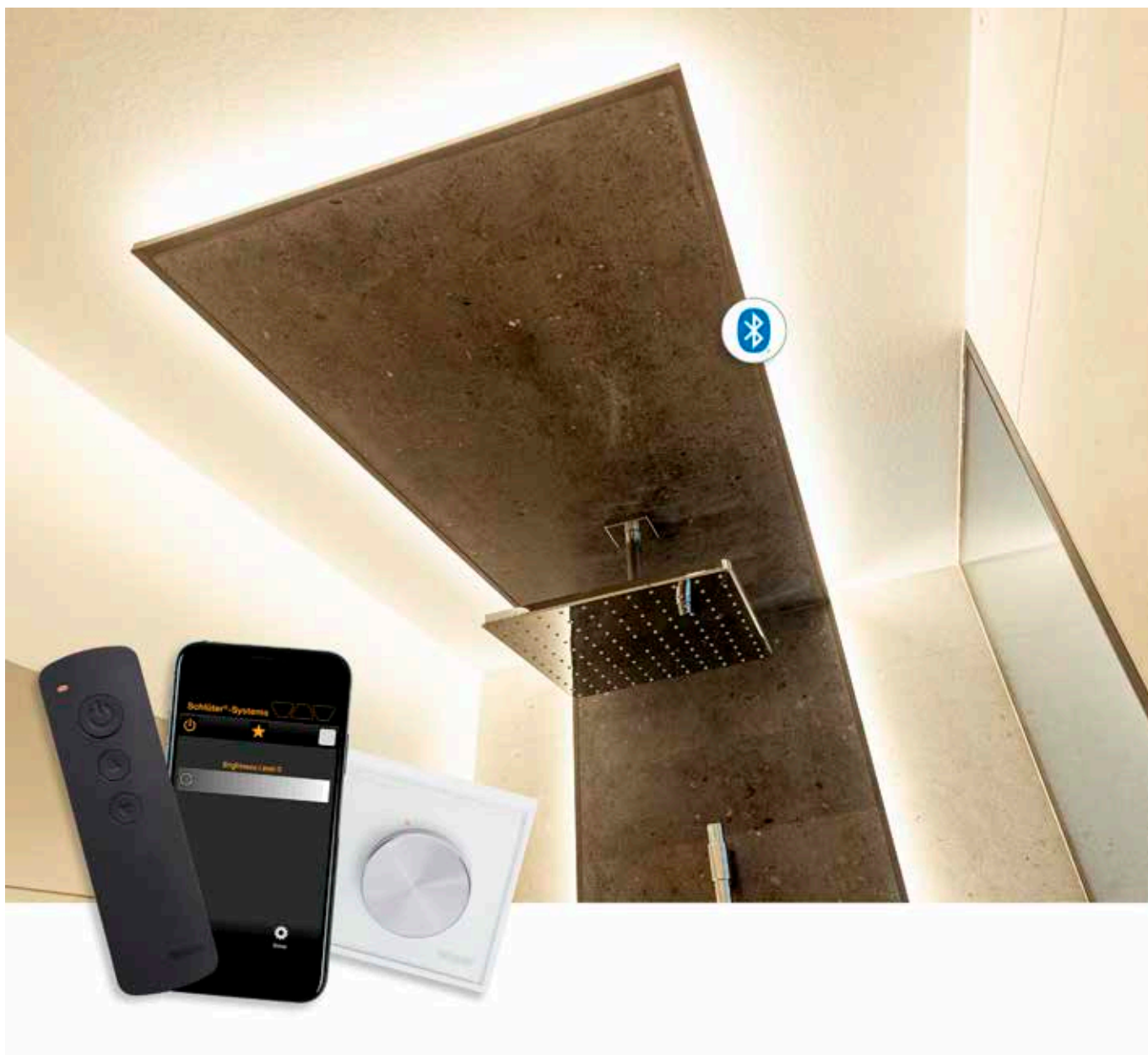

Schlüter®-LIPROTEC-ZONES

Nové ovládání Schlüter-LIPROTEC-ZONES posouvá standardy díky inovativní technologii Bluetooth-Mesh. I komplexní instalace LED systémů řady Schlüter-LIPROTEC-EASY a PRO lze pohodlně ovládat pomocí LIPROTEC-ZONES. LED prvky lze přitom ovládat individuálně nebo je spojit do zón, aby reagovaly společně. Díky technologii Bluetooth-Mesh dokáže LIPROTEC-ZONES spolehlivě ovládat různé světelné zdroje i s dlouhými LED páskami. Praktickou základní sadu lze podle potřeby kdykoliv rozšířit o další přijímače. Ovládání je možné přes dálkové ovládání obsažené v základní sadě, přes mobilní koncové zařízení s aplikací nebo pomocí otočného přepínače, který je dodáván jako volitelné příslušenství.

- Technologie Bluetooth-Mesh
- Ovládání světel rozdělených do zón
- Možnost ovládání bílých LED, RGB+W LED i jejich kombinací
- Ovládání pomocí aplikace, dálkového ovládání nebo otočného přepínače
- Základní sady

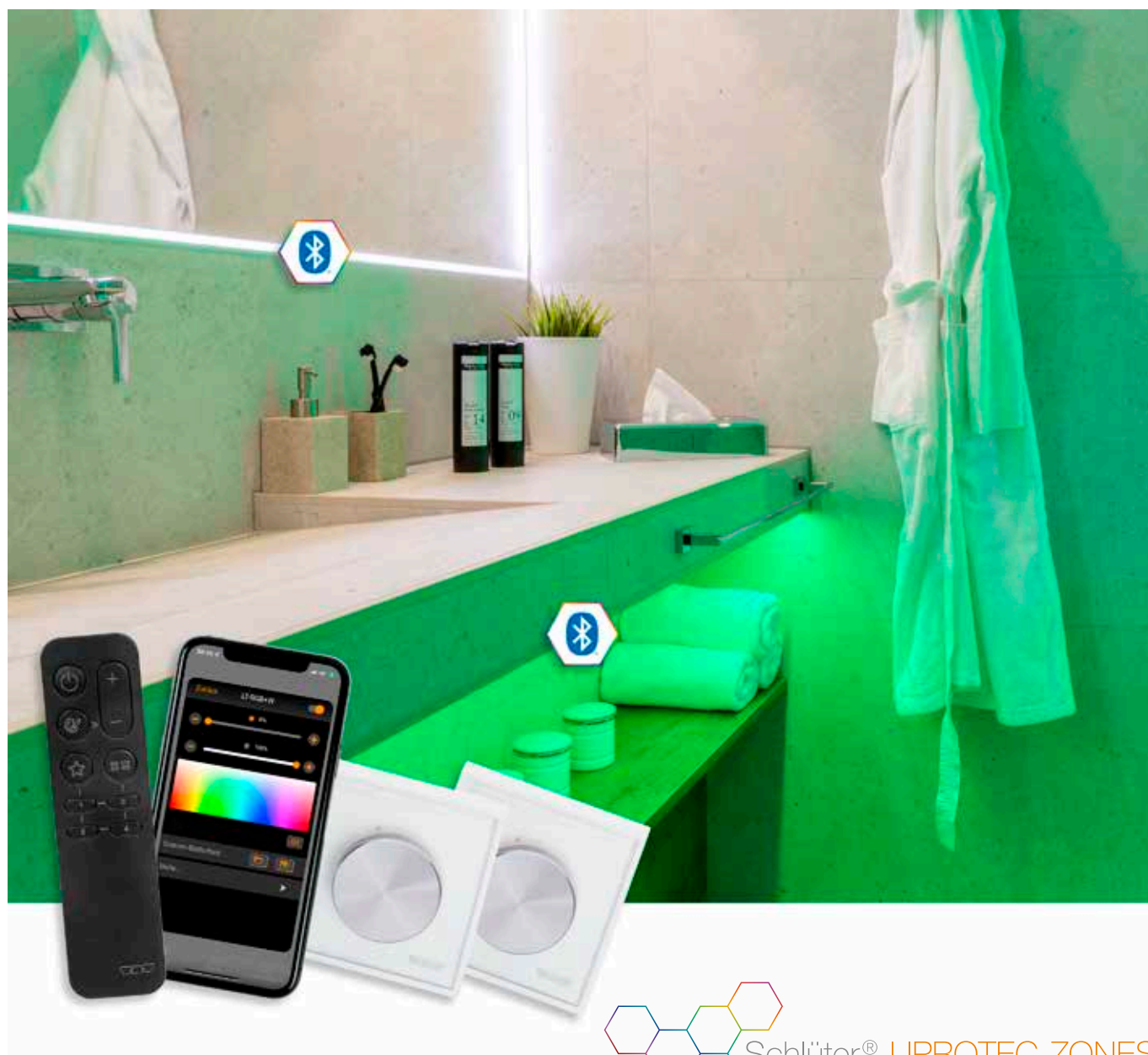

 Schlüter®-LIPROTEC-ZONES



Ovládání aplikací

Pohodlná a intuitivní řešení LIPROTEC-CLASSIC a LIPROTEC-ZONES nabízejí možnost ovládání pomocí aplikace pro smartphony a tablety. Obě aplikace jsou k dispozici pro zařízení se systémem Android i iOS a lze je stáhnout i používat zdarma.



schlueter-systems.com/app/



Ovládání CLASSIC

SADA



Schlüter®-LIPROTEC-PEBR

Schlüter®-LIPROTEC-EBR

Schlüter-LIPROTEC-PEBR/-EBR je Bluetooth/rádiový přijímač k ovládání bílých nebo RGB+W LED pásků prostřednictvím dodaného dálkového ovládání nebo pomocí vhodných smartphonů nebo tabletů s rozhraním Bluetooth. Ovládání přijímače přes Bluetooth se provádí pomocí aplikace Schlüter-LED-Color-Control, která je k dispozici jak pro Android, tak i pro iOS přístroje, a lze ji stáhnout zdarma.

S přijímačem lze propojit současně až dva koncové přístroje. Lze nastavit předvolbu osvětlovacích scén a uložit je v aplikaci jako oblíbené. Velmi malé rozměry Bluetooth přijímačů umožňují prostorově úspornou montáž. Přijímač je k dispozici ve variantě EASY v provedení Plug & Play nebo ve variantě PRO s otevřenými konci kabelu, které se spojují pomocí svorek Wago.



Sady ovládání vždy obsahují:

- 1 přijímač LIPROTEC-CLASSIC
- 1 dálkové ovládání LIPROTEC-CLASSIC s nástěnným držákem
- Včetně svorek Wago (pouze PRO)

Schlüter®-LIPROTEC-PEBR | Schlüter®-LIPROTEC-EBR

ovládání včetně přijímače a dálkového ovládání

Provedení	Druh světla	Č. výr.	€ / ks	P (ks)
EASY	bílá	LT PEBR 1	215,95	10
EASY	RGB+W	LT PEBR 4	219,09	10
PRO	bílá	LT EBR 1	191,13	10
PRO	RGB+W	LT EBR 4	197,70	10

Technické údaje ovládání CLASSIC

	LT PEBR 1	LT PEBR 4	LT EBR 1	LT EBR 4
Použití s moduly LED	bílá	RGB+W	–	–
Použití s LED pásky	–	–	LT ES 11 – LT ES 61	LT ES 9
Max. celkové zatížení v systému LIPROTEC	90 W	90 W	180 W	180 W
Max. délka LED-pásků	18 m	6 m	24 m	12 m

Upozornění:

Další technické informace a vlastnosti naleznete v části PLAN.

Otočný přepínač CLASSIC



Schlüter®-LIPROTEC-ERP

Rádiové otočné přepínače Schlüter-LIPROTEC-ERP jsou určeny k ovládání přijímačů Bluetooth Schlüter-LIPROTEC-EBR/PEBR. Otočné přepínače řídí funkce zapnutí / vypnutí / stmívání a vyvolání přednastavených světelných favoritů pře aplikaci. Mohou obsluhovat bílé i barevné pásy LED. Nosná deska je ze sněhobílého skla a může být pomocí přiloženého adaptéru kombinována s mnoha běžnými standardními rámečky řady 55. Pokud dáváte přednost samostatné variantě, můžete otočný přepínač LIPROTEC připevnit na libovolném místě pomocí našeho standardního rámečku.



Schlüter®-LIPROTEC-ERP

radiový otočný přepínač
pro Bluetooth-Receiver EBR / PEBR

Č. výr.	€ / ks	P (ks)
LT ERP BW	106,60	10

Upozornění:

Další technické informace a vlastnosti naleznete v části PLAN.



Schlüter[®]-LIPROTEC-ZONES

Ponořte domov do světelných vln

Schlüter-LIPROTEC-ZONES je řízení pro LED systémy Schlüter-LIPROTEC-EASY a -PRO. Pomocí základní sady je možné individuálně řídit světelné zdroje a slučovat je do zón. Systém Bluetooth-Mesh umožňuje spolehlivě obsluhovat různé zdroje světla i přes delší LED-trasy. LIPROTEC-ZONES nabízí 3 možnosti pro individuální a komfortní řízení Vašich světelných řešení:

- Pomocí dálkového ovládání obsaženého v základní sadě
- Pomocí aplikace na mobilním koncovém přístroji
- Pomocí otočného přepínače dodávaného jako příslušenství



Rozhodnete se, která možnost je pro Vás nejkomfortnější. Bezplatná aplikace je k dispozici zdarma pro Android a iOS přístroje. Pomocí jednoduchého menu je možné nastavit individuální barvy světla a světelné průběhy. V aplikaci si můžete uložit své preferované bílé a barevné světelné tóny.

Jednoduší než s LIPROTEC-EASY nemůže Plug & Play být: prvky v základní sadě jsou jistě při dodání navzájem propojené. Zkušený uživatel může ovládání LIPROTEC-ZONES použít ve variantě PRO.

„Točení“ přepínačem

Naše otočné přepínače fungují naprosto jednoduše, bez kabelu. Lze je kombinovat s mnoha běžnými rámečky řady 55. Odpovídající adaptérový modul je přiložen ke každému otočnému přepínači. Pokud dáváte přednost samostatné variantě, můžete otočný přepínač LIPROTEC připevnit na libovolném místě pomocí našeho standardního rámečku.



Řízení osvětlení

se Schlüter®-LIPROTEC-ZONES

Následující možnosti osvětlení jsou možné s danou základní sadou:

Základní sada Barva světla bílá



EASY: LT PEB ZS 1 PRO: LT EB ZS 1

Max. délka LED v základní sadě:
2 x 18 m (EASY) / 2 x 24 m (PRO)

Základní sada Barva světla RGB+W



EASY: LT PEB ZS 4 PRO: LT EB ZS 4

Max. délka LED v základní sadě:
2 x 6 m (EASY) / 2 x 12 m (PRO)

Upozornění:

Pomocí technologie RGB+W můžete cíleně vytvářet tóny bílé od teplé bílé až po neutrální bílou.

Základní sada Barva světla bílá + RGB+W



EASY: LT PEB ZS 1/4 PRO: LT EB ZS 1/4

Max. délka LED (bílá) v základní sadě:
18 m (EASY) / 24 m (PRO)

Max. délka LED (RGB+W) v základní sadě:
6 m (EASY) / 12 m (PRO)



Základní sada

Základní sady vždy obsahují:

- 2 přijímače LIPROTEC-ZONES Bluetooth-Mesh
- 1 dálkové ovládání LIPROTEC-ZONES s nástěnným držákem



Otočné přepínače jsou kombinovatelné s mnoha běžnými rámečky řady 55.



Otočný přepínač

Dostupné jako volitelné příslušenství



Základní sada ZONES

SADA



Schlüter®-LIPROTEC-PEBZS

Schlüter®-LIPROTEC-EBZS

Schlüter-LIPROTEC-PEBZS/-EBZS jsou základní sady pro pohodlné ovládání světelných zdrojů v systému LIPROTEC-ZONES. Umožňují individuální ovládání nebo sdružení do zón. Technologie Bluetooth-Mesh umožňuje spolehlivě obsluhovat různé zdroje světla i přes delší LED-trasy. Ovládání je možné přes dálkové ovládání obsažené v základní sadě, přes mobilní koncové zařízení s aplikací nebo pomocí otočného přepínače, který je dodáván jako volitelné příslušenství. Bezplatná aplikace je k dispozici zdarma pro zařízení se systémem Android i iOS. Pomocí jednoduchého menu je možné nastavit individuální barvy světla a světelné průběhy. V aplikaci si můžete uložit své preferované bílé a barevné světelné tóny. Aplikace navíc nabízí možnost časově závislého řízení světla. Můžete takto vytvořit například opakující se denní rytmus automaticky probíhajících světelných scén.



Schlüter®-LIPROTEC-PEBZS | Schlüter®-LIPROTEC-EBZS

základní sada ZONES, přijímač Bluetooth-Mesh včetně dálkového ovládání a 2 přijímačů

Provedení	Druh světla	Č. výr.	€ / ks	P (ks)
EASY	bílá	LT PEB ZS 1	364,90	10
EASY	RGB+W	LT PEB ZS 4	376,18	10
EASY	bílá + RGB+W	LT PEB ZS 1/4	371,05	10
PRO	bílá	LT EB ZS 1	342,35	10
PRO	RGB+W	LT EB ZS 4	353,63	10
PRO	bílá + RGB+W	LT EB ZS 1/4	348,50	10

Základní sady vždy obsahují:

- 2 přijímače LIPROTEC-ZONES Bluetooth-Mesh
- 1 dálkové ovládání LIPROTEC-ZONES s nástěnným držákem
- Včetně svorek Wago (pouze PRO)

Technické údaje základní sady ZONES

	LT PEB ZS 1	LT PEB ZS 4	LT PEB ZS 1/4	LT EB ZS 1	LT EB ZS 4	LT EB ZS 1/4
Max. celkové zatížení v systému LIPROTEC	2 x 90 W	2 x 90 W	2 x 90 W	2 x 180 W	2 x 180 W	2 x 180 W
Max. délka LED-pásků	2 x 18 m	2 x 6 m	bílá: 18 m, RGB+W: 6 m	2 x 24 m	2 x 12 m	bílá: 24 m, RGB+W: 12 m

Upozornění:

Další technické informace a vlastnosti naleznete v části PLAN.



Přijímač ZONES



Schlüter®-LIPROTEC-PEBZR

Schlüter®-LIPROTEC-EBZR

Schlüter-LIPROTEC-PEBZR/-EBZR jsou přijímače Bluetooth-Mesh k ovládání více pásek LIPROTEC LED prostřednictvím dálkového ovládání ZONES, vhodného mobilního koncového zařízení s rozhraním Bluetooth nebo otočného přepínače ZONES. Přijímače jsou určeny k rozšíření světelných instalací se základními sadami Schlüter-LIPROTEC-ZONES. Ovládání přijímačů přes Bluetooth se provádí pomocí aplikace Schlüter-LED-ZONES-CONTROL, která je k dispozici jak pro Android, tak i pro iOS přístroje, a lze ji stáhnout zdarma. Velmi malé rozměry přijímače umožňují prostorově úspornou montáž.



Schlüter®-LIPROTEC-PEBZR | Schlüter®-LIPROTEC-EBZR

přijímač ZONES-Bluetooth-Mesh

Provedení	Druh světla	Č. vyr.	€ / ks	P (ks)
EASY	bílá	LT PEB ZR 1	179,38	10
EASY	RGB+W	LT PEB ZR 4	185,53	10
PRO	bílá	LT EB ZR 1	168,10	10
PRO	RGB+W	LT EB ZR 4	174,25	10

Upozornění: Včetně svorek Wago (pouze PRO)

Technické údaje přijímače ZONES

	LT PEB ZR 1	LT PEB ZR 4	LT EB ZR 1	LT EB ZR 4
Max. celkové zatížení v systému LIPROTEC	90 W	90 W	180 W	180 W
Max. délka LED-pásků	18 m	6 m	24 m	12 m

Upozornění:

Další technické informace a vlastnosti naleznete v části PLAN.

i
Přijímače Bluetooth-Mesh jsou volně kombinovatelné se základními sadami ZONES.

Otočný přepínač ZONES



Schlüter®-LIPROTEC-ERPZ

Otočné přepínače Bluetooth-Mesh Schlüter-LIPROTEC-ERPZ jsou určeny k ovládání světelné profilové techniky LIPROTEC-ZONES. Otočné přepínače řídí funkce zapnutí / vypnutí / stmívání. Mohou obsluhovat bílé i barevné pásy LED. Při ovládání RGB+W je možné nastavit barevnou teplotu po krocích od teplé bílé (2700 K) až po studenou bílou (6500 K). Nosná deska je ze sněhobílého skla a pomocí přiloženého adaptéru ji lze kombinovat s mnoha běžnými standardními sériemi rámečků. Pokud dáváte přednost samostatné variantě, můžete otočný přepínač LIPROTEC připevnit na libovolném místě pomocí našeho standardního rámečku.



Schlüter®-LIPROTEC-ERPZ

otočný přepínač ZONES pro aplikace Bluetooth-Mesh

Č. vyr.	€ / ks	P (ks)
LT ERPZ BW	117,88	10

**Upozornění:**

Další technické informace a vlastnosti naleznete v části PLAN.



PLAN

Dobré plánování je předpokladem úspěšného dokončení projektu. Aby se vaše LIPROTEC projekty dobře vydařily, naleznete v rubrice PLAN všechny informace, které potřebujete pro projektování – od detailních rozměrů profilů až po technické světelné údaje k našim LED páskům.



PRO PLÁNOVÁNÍ VAŠEHO OSVĚTLENÍ

Technické údaje osvětlení pro LIPROTEC-EASY jsou nyní k dispozici na luminares.dialux.com – klíčové slovo: „Fliese“.

Dx Luminaire Finder



LED NIKY-SADY

Strana

NLT / NLT-BR – nika s LED osvětlením, barevné + bílé	80
--	----

LED MODULY

LLP – LED modul, barevný světelná linie	80
LLPM – LED modul, barevný + bílý světelná linie s kotevním ramenem	82
LLPE – LED modul, barevný světelná linie kout stěny	82

LED NIKY-SADY A LED MODULY

Schémata připojení LIPROTEC	98
-----------------------------	----

LED PROFILY

LL – světelná linie, barevná+ bílá	84
LLE – světelná linie, barevná+ bílá roh	84
WS – osvětlení nástěnných panelů, barevné + bílé	86
WSK – osvětlení nástěnných panelů s kabelovým kanálem, barevné + bílé	86/92
WSQ – osvětlení nástěnných panelů s QUADEC ukončením, barevné + bílé	88
PB – osvětlení hran schodů, bílé	88/94
DESIGNBASE-QD – osvětlení soklu/bordury, bílé	90
VB – osvětlení stropu, bílé	90
D – profil pro uchycení zrcadla, bílá	92/94

CONTROL

Ovládání CLASSIC	96
Ovládání ZONES	96
Otočný přepínač CLASSIC/ZONES	97

LEGENDA

Vysvětlení k vlastnostem / oblastem použití	107
---	-----



VÍCE INFORMACÍ NA:
LIPROTEC.COM



Schlüter®-KERDI-BOARD-NLT/-NLT-BR

Schlüter-KERDI-BOARD-NLT/-NLT-BR jsou prefabrikované vestavné prvky z KERDI-BOARD s LIPROTEC-LED-technikou v Plug & Play provedení. Slouží k vytváření osvětlených nik a odkládacích ploch ve stěnách všeho druhu. Ve spojení s izolačním systémem Schlüter-KERDI lze niky provést jako kontaktní izolaci. Niky jsou k dispozici v různých rozměrech a barvách světla. Obdélníkové niky jsou dle volby k dispozici s osvětlením na dlouhé nebo úzké straně. LED modul lze umístit dle volby na přední hraně, uprostřed nebo na obkládané zadní stěně. Niky se volitelně dodávají s Bluetooth ovládním nebo bez něj. Pro optimalizaci uživatelského komfortu doporučujeme použít světelný vypínač ze strany stavby. (Technický list výrobku 12.2)

NIKY	OBLAST POUŽITÍ	VLASTNOSTI	ROZMĚRY		
ROZMĚRY (mm)			PROVEDENÍ	LED-DĚLKY (mm)	BARVA SVĚTLA
305 x 305 x 89			TEPLÁ BÍLÁ/ NEUTRÁLNÍ BÍLÁ 	300	teplá bílá
305 x 508 x 89					neutrální bílá
305 x 711 x 89					RGB+W
508 x 305 x 89			RGB+W 	505	teplá bílá
711 x 305 x 89					neutrální bílá
					RGB+W
				705	teplá bílá
					neutrální bílá
					RGB+W

Schlüter®-LIPROTEC-LLP

Schlüter-LIPROTEC-LLP jsou LED moduly z flexibilního, zcela opláštěného LED pásku (hadice) s homogenním rozptylem světla a upevňovacím profilem ve tvaru U z hliníku. Pomocí LED modulů lze vytvořit barevné světelné pásy v oblasti RGB+W s více než 16 miliony různých barevných tónů a barevných teplot od 2500 K do 6500 K. Upevňovací profil umožňuje plošnou montáž při konstrukční výšce 17 mm. (Technický list výrobku 15.8)

PROFILY / DRUH SVĚTLA	OBLAST POUŽITÍ	VLASTNOSTI	ROZMĚRY LED MODULU		
	HLINÍK		ŠÍŘKA/ VÝŠKA (mm)	DĚLKA (cm)	
RGB+W 				50	
				100	
				200	
				250	

Přesné délky: 50,5 cm, 100,2 cm, 200 cm a 250 cm
Délka přívodního vedení: 12 cm s konektorem

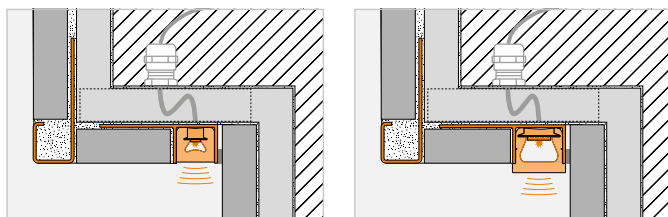

TECHNICKÉ ÚDAJE OSVĚTLENÍ

JMENOVITÝ VÝKON (W / ks.)	POČET LED (ks / m)	CRI	BAREVNÁ TEPLOTA (Kelvin)	SVĚTELNÝ TOK (lm/m)	EEK	kWh / 1000 h	DRUH KRYTÍ	SMĚR ZÁŘENÍ
1,60	280	92	3000	80	E	2	IP67	TEPLÁ BÍLÁ/ NEUTRÁLNÍ BÍLÁ
1,60	280	92	4900	84	E	2		
4,40	112	90	2700	156	F	2		
2,60	280	92	3000	133	E	3		
2,60	280	92	4900	141	E	3		
7,30	112	90	2700	262	F	3		
3,50	280	92	3000	187	E	4		
3,50	280	92	4900	197	E	4		
10,10	112	90	2700	364	F	3		
								RGB+W
								
								

Uvedený světelný tok se vztahuje na celou plochu výstupu světla LED pásku a v závislosti na materiálu a geometrii profilu může být v nainstalovaném stavu nižší.

U LED RGB+W se světelný tok, třída energetické účinnosti a vážená spotřeba vztahují pouze na bílé světlo.

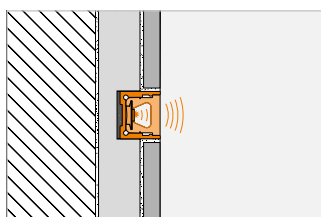

Dx Luminaire Finder

TECHNICKÉ ÚDAJE OSVĚTLENÍ

JMENOVITÝ VÝKON (W / m)	POČET LED (ks / m)	CRI	BAREVNÁ TEPLOTA (Kelvin)	SVĚTELNÝ TOK (lm / m)	EEK	kWh / 1000 h	DRUH KRYTÍ	SMĚR ZÁŘENÍ	
15	112	90	2700	323	F	3	IP67		
				323	F	5			
				323	F	9			
				323	F	11			

Upozornění: LED pásky (hadice) lze zkrátit každých 62,5 mm (RGB+W).

Maximální délka LED modulů řazených v systému LIPROTEC-EASY vedle sebe: 6 m

Uvedené energetické třídy se vztahují na celou plochu výstupu světla LED pásku (hadice). To je ovlivněno geometrií profilu.

U LED RGB+W se světelný tok, třída energetické účinnosti a vážená spotřeba vztahují pouze na bílé světlo.



Schlüter®-LIPROTEC-LLPM

Schlüter-LIPROTEC-LLPM jsou zásuvné LED moduly z pružného zcela opláštěného LED pásku (hadice) s homogenním rozptylem světla a upevňovacím profilem z hliníku nebo z ušlechtilé oceli V4A s lichoběžníkovitě perforovaným kotevním ramenem. LED moduly jsou dle volby k dodání se stanovenými barevnými teplotami 3000 K nebo 4900 K v rozsahu bílého světla nebo v oblasti barevného světla RGB+W. Poslední uvedené varianty umožňují nastavení více než 16 milionů různých barevných tónů a barevných teplot od 2500 K – 6500 K. Bílý LED modul je k dodání v konstrukční výšce 11 mm a umožňuje montáž s úrovní tloušťky dlaždice. *(Technický list výroby 15.8)*

PROFILY / DRUH SVĚTLA	OBLAST POUŽITÍ		VLASTNOSTI	ROZMĚRY LED MODULU	
TEPLÁ BÍLÁ/ NEUTRÁLNÍ BÍLÁ RGB+W	HLINÍK	V4A		ŠÍŘKA/ VÝŠKA (mm)	DÉLKA (cm)
				HLINÍK 	50 100
				V4A 	200 250
				HLINÍK 	50 100
				V4A 	200 250

Přesné délky: 50,5 cm, 100,2 cm, 200 cm a 250 cm
Délka přívodního vedení: 12 cm s konektorem

Schlüter®-LIPROTEC-LLPE

Schlüter-LIPROTEC-LLPE jsou LED moduly z flexibilního, zcela opláštěného LED pásku (hadice) s homogenním rozptylem světla a upevňovacím profilem z eloxovaného hliníku. LED modul v barevné oblasti RGB+W umožňuje nastavení více než 16 milionů různých barevných tónů a barevných teplot od 2500 K do 6500 K. Pomocí tohoto LED modulu lze realizovat akcentní osvětlení rohů stěn. Týká se to jak vnitřních koutů, tak i vnějších rohů ve sprše především ve vertikálním směru. *(Technický list výroby 15.8)*

PROFILY / DRUH SVĚTLA	OBLAST POUŽITÍ	VLASTNOSTI	ROZMĚRY LED MODULU	
RGB+W	HLINÍK		ŠÍŘKA/ VÝŠKA (mm)	DÉLKA (cm)

Délka přívodního vedení: 12 cm s konektorem

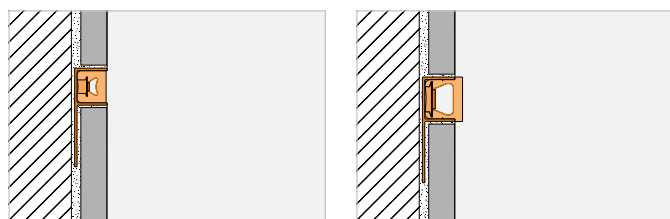

Dx Luminaire Finder

TECHNICKÉ ÚDAJE OSVĚTLENÍ

JMENOVITÝ VÝKON (W / m)	POČET LED (ks / m)	CRI	BAREVNÁ TEPLOTA (Kelvin)	SVĚTLNÝ TOK (lm / m)	EEK	kWh / 1000 h	DRUH KRYTÍ	SMĚR ZÁŘENÍ
5	280	92	3000 / 4900	242 / 274	E / E	3 / 3	IP67	
				242 / 274	E / E	6 / 6		
				242 / 274	E / E	10 / 11		
				242 / 274	E / E	13 / 13		
15	112	90	2700	375	F	3		
				375	F	5		
				375	F	9		
				375	F	11		

Upozornění: LED pásky (hadice) lze zkrátit každých 25 mm (teplá bílá/neutrální bílá) resp. 62,5 mm (RGB+W).

Maximální délka LED modulů řazených v systému LIPROTEC-EASY vedle sebe: RGB+W = 6 m, bílá = 18 m

Uvedený světelný tok se vztahuje na celou plochu výstupu světla LED pásku a v závislosti na materiálu a geometrii profilu může být v nainstalovaném stavu nižší.

U LED RGB+W se světelný tok, třída energetické účinnosti a vážená spotřeba vztahují pouze na bílé světlo.

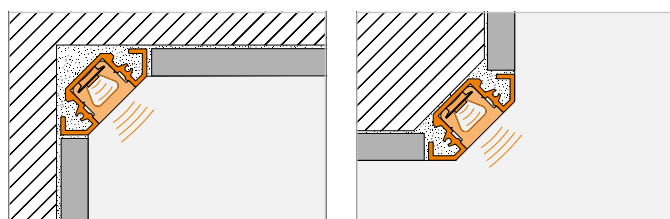

Dx Luminaire Finder

TECHNICKÉ ÚDAJE OSVĚTLENÍ

JMENOVITÝ VÝKON (W / m)	POČET LED (ks / m)	CRI	BAREVNÁ TEPLOTA (Kelvin)	SVĚTLNÝ TOK (lm / m)	EEK	kWh / 1000 h	DRUH KRYTÍ	SMĚR ZÁŘENÍ
15	112	90	2700	323	F	11	IP67	

Upozornění: LED pásky (hadice) lze zkrátit každých 62,5 mm (RGB+W).

Maximální délka LED modulů řazených v systému LIPROTEC-EASY vedle sebe: 6 m







Uvedené energetické třídy se vztahují na celou plochu výstupu světla LED pásku (hadice). To je ovlivněno geometrií profilu.

U LED RGB+W se světelný tok, třída energetické účinnosti a vážená spotřeba vztahují pouze na bílé světlo.

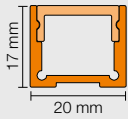

Schlüter®-LIPROTEC-LL

Schlüter-LIPROTEC-LL je vysoce kvalitní nosný profil z eloxovaného hliníku pro vytvoření akcentních osvětlení v obkladech stěn a na stropěch. K osvětlení slouží LED pásek Schlüter-LIPROTEC-ES osazený do profilu ve tvaru U v kombinaci s příslušným krytem. Podle osazení profilu lze dosáhnout různých přímých nebo nepřímých světelných efektů. (Technický list výroby 15.5)







PROFILY / DRUH SVĚTLA	OBLAST POUŽITÍ	VLASTNOSTI	ROZMĚRY PROFIL	ROZMĚRY LED PÁSKŮ
	HLINÍK		ŠÍŘKA/ VÝŠKA (mm)	DÉLKA (m)
TEPLÁ BÍLÁ/ NEUTRÁLNÍ BÍLÁ	 pouze vertikální montáž  	 		2,5
 RGB+W 				50 100 150 200 250 400 50 100 150 200 250 400

Přívodní vedení: 3 m. LED pásky délky 400 cm jsou vybaveny vždy dvěma přívodními kabely.

Technické údaje osvětlení popisují výlučně LED pásky. Optická účinnost je ovlivňována vlastnostmi krytu.

Schlüter®-LIPROTEC-LLE

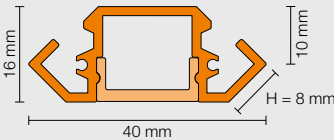
Schlüter-LIPROTEC-LLE je kvalitní nosný profil z eloxovaného nebo bíle lakovaného hliníku pro osazení různých LED pásků Schlüter-LIPROTEC-ES. S profilem lze realizovat akcentní osvětlení v rozích stěn. Týká se to jak vnitřních koutů, tak i vnějších rohů v horizontálním i vertikálním směru. Díky příslušným tvarovkám lze realizovat i pokládku probíhající okolo rohů. Profil lze pomocí systému přichytek snadno připevnit na každý vhodný podklad nebo ukotvit v lepidle na obklady a dlažbu. Pro osvětlení se vybraný LED pásek LIPROTEC-ES vlepí do profilu a zakryje příslušným krytem. (Technický list výroby 15.7)

PROFILY / DRUH SVĚTLA	OBLAST POUŽITÍ	VLASTNOSTI	ROZMĚRY PROFIL	ROZMĚRY LED PÁSKŮ
	HLINÍK		ŠÍŘKA/ VÝŠKA (mm)	DÉLKA (m)
TEPLÁ BÍLÁ/ NEUTRÁLNÍ BÍLÁ	 pouze vertikální montáž  	 		2,5
 RGB+W 				50 100 150 200 250 400 50 100 150 200 250 400

Přívodní vedení: 3 m. LED pásky délky 400 cm jsou vybaveny vždy dvěma přívodními kabely.

Technické údaje osvětlení popisují výlučně LED pásky. Optická účinnost je ovlivňována vlastnostmi krytu.

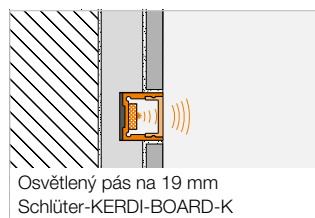
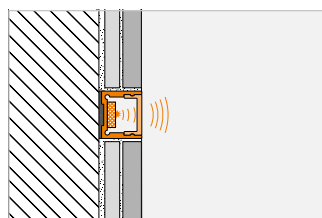

TECHNICKÉ ÚDAJE OSVĚTLENÍ

JMENOVITÝ VÝKON (W / m)	POČET LED (ks / m)	CRI	BAREVNÁ TEPLOTA (Kelvin)	SVĚTLNÝ TOK (lm / m)	EEK	kWh / 1000 h	DRUH KRYTÍ	SMĚR ZÁŘENÍ
7,5	140	92	3400 / 4900	708 / 700	F / F	4 / 4	IP67	
				730 / 752	E / F	8 / 8		
				746 / 721	E / E	11 / 11		
				719 / 756	E / E	14 / 15		
				771 / 741	E / E	18 / 17		
				666 / 633	E / F	26 / 26		
15,0	192 (96 RGB + 96 W)	85	2700	387	G	4		
				393	G	7		
				403	G	8		
				406	G	12		
				405	G	15		
				375	G	24		

Upozornění: LED pásy lze zkrátit každých 50 mm (teplá bílá/neutrální bílá) resp. 62,5 mm (RGB+W).

Uvedené energetické třídy se vztahují výhradně na LED pásek.

U LED RGB+W se světelný tok, třída energetické účinnosti a vážená spotřeba vztahují pouze na bílé světlo.

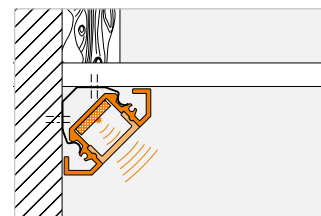
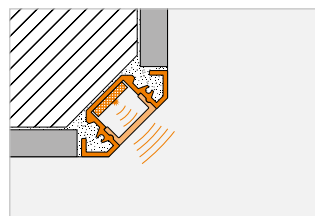
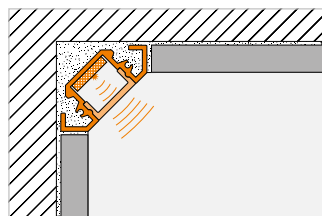

TECHNICKÉ ÚDAJE OSVĚTLENÍ

JMENOVITÝ VÝKON (W / m)	POČET LED (ks / m)	CRI	BAREVNÁ TEPLOTA (Kelvin)	SVĚTLNÝ TOK (lm / m)	EEK	kWh / 1000 h	DRUH KRYTÍ	SMĚR ZÁŘENÍ
7,5	140	92	3400 / 4900	708 / 700	F / F	4 / 4	IP67	
				730 / 752	E / F	8 / 8		
				746 / 721	E / E	11 / 11		
				719 / 756	E / E	14 / 15		
				771 / 741	E / E	18 / 17		
				666 / 633	E / F	26 / 26		
15,0	192 (96 RGB + 96 W)	85	2700	387	G	4		
				393	G	7		
				403	G	8		
				406	G	12		
				405	G	15		
				375	G	24		

Upozornění: LED pásy lze zkrátit každých 50 mm (teplá bílá/neutrální bílá) resp. 62,5 mm (RGB+W).

Uvedené energetické třídy se vztahují výhradně na LED pásek.

U LED RGB+W se světelný tok, třída energetické účinnosti a vážená spotřeba vztahují pouze na bílé světlo.



Schlüter®-LIPROTEC-WS

Schlüter-LIPROTEC-WS je kvalitní nosný profil z eloxovaného hliníku pro osvětlení předsazených nástěnných panelů pomocí různých LED pásků Schlüter-LIPROTEC-ES osazených do profilu. V kombinaci se dvěma různými kryty vznikají rozmanité světelné efekty. Lze tak vytvořit odsazené, nepřímé nebo přímé osvětlení pro předsazené stěny. Profil je proveden tak, aby bylo možné kryty a osvětlení vyměnit i po jejich osazení. (Technický list výrobku 15.2)

PROFILY / DRUH SVĚTLA	OBLAST POUŽITÍ	VLASTNOSTI	ROZMĚRY PROFIL	ROZMĚRY LED PÁSKŮ
	HLINÍK			
TEPLÁ BÍLÁ/ NEUTRÁLNÍ BÍLÁ	 pouze vertikální montáž 	 IP67	ŠÍŘKA/ VÝŠKA (mm) NEPŘÍMÉ 	DĚLKA (m) 1 50 100 150 200 250
RGB+W			ŠÍŘKA/ VÝŠKA (mm) PŘÍMÉ 	1,5 250 400 50 100
			2,5 150 200 250 400	
			ne ve sprše	

Přívodní vedení: 3 m. LED pásky délky 400 cm jsou vybaveny vždy dvěma přívodními kabely.

Technické údaje osvětlení popisují výlučně LED pásky. Optická účinnost je ovlivňována vlastnostmi krytu.

Schlüter®-LIPROTEC-WSK

Schlüter-LIPROTEC-WSK je kvalitní nosný profil z eloxovaného hliníku pro osvětlení předsazených nástěnných panelů pomocí různých LED pásků Schlüter-LIPROTEC-ES osazených do profilu. V kombinaci se dvěma různými kryty vznikají rozmanité světelné efekty. Lze tak vytvořit odsazené, nepřímé nebo lícující osvětlení pro předsazené stěny. Integrovaný kabelový kanál s vyfrézováním pro pokládku kabelu a upínací rameno pro desky Schlüter-KERDI-BOARD o tloušťce 19 mm usnadňují zpracování. (Technický list výrobku 15.2)

PROFILY / DRUH SVĚTLA	OBLAST POUŽITÍ	VLASTNOSTI	ROZMĚRY PROFIL	ROZMĚRY LED PÁSKŮ
	HLINÍK			
TEPLÁ BÍLÁ/ NEUTRÁLNÍ BÍLÁ	 pouze vertikální montáž 	 IP67	ŠÍŘKA/ VÝŠKA (mm) NEPŘÍMÉ 	DĚLKA (m) 2,5 50 100 150 200 250
RGB+W			ŠÍŘKA/ VÝŠKA (mm) PŘÍMÉ 	400 50 100 150 200 250
			400	
			ne ve sprše	

Přívodní vedení: 3 m. LED pásky délky 400 cm jsou vybaveny vždy dvěma přívodními kabely.

Technické údaje osvětlení popisují výlučně LED pásky. Optická účinnost je ovlivňována vlastnostmi krytu.



TECHNICKÉ ÚDAJE OSVĚTLENÍ

JMENOVIÝ VÝKON (W / m)	POČET LED (ks / m)	CRI	BAREVNÁ TEPLOTA (Kelvin)	SVĚTLNÝ TOK (lm / m)	EEK	kWh / 1000 h	DRUH KRYTÍ	SMĚR ZÁŘENÍ
7,5	140	92	3400 / 4900	708 / 700	F / F	4 / 4	IP67	NEPŘÍMÉ
				730 / 752	E / F	8 / 8		
				746 / 721	E / E	11 / 11		
				719 / 756	E / E	14 / 15		
				771 / 741	E / E	18 / 17		
				666 / 633	E / F	26 / 26		
15	192 (96 RGB + 96 W)	85	2700	387	G	4	IP67	PŘÍMÉ
				393	G	7		
				403	G	8		
				406	G	12		
				405	G	15		
				375	G	24		

Upozornění: LED pásky lze zkrátit každých 50 mm (teplá bílá/neutrální bílá) resp. 62,5 mm (RGB+W).

Uvedené energetické třídy se vztahují výhradně na LED pásek.

U LED RGB+W se světelný tok, třída energetické účinnosti a vážená spotřeba vztahují pouze na bílé světlo.

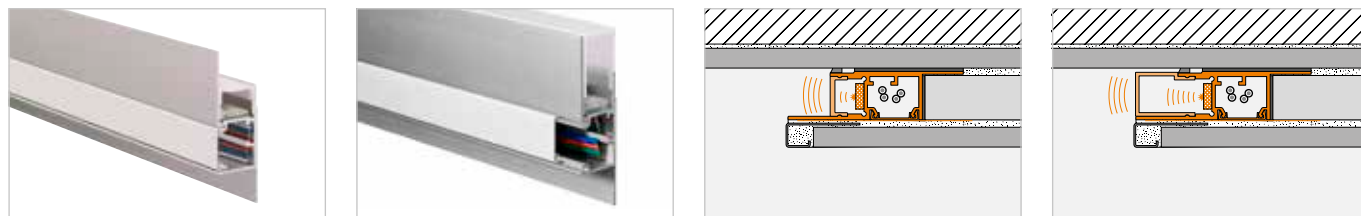

TECHNICKÉ ÚDAJE OSVĚTLENÍ

JMENOVIÝ VÝKON (W / m)	POČET LED (ks / m)	CRI	BAREVNÁ TEPLOTA (Kelvin)	SVĚTLNÝ TOK (lm / m)	EEK	kWh / 1000 h	DRUH KRYTÍ	SMĚR ZÁŘENÍ
7,5	140	92	3400 / 4900	708 / 700	F / F	4 / 4	IP67	NEPŘÍMÉ
				730 / 752	E / F	8 / 8		
				746 / 721	E / E	11 / 11		
				719 / 756	E / E	14 / 15		
				771 / 741	E / E	18 / 17		
				666 / 633	E / F	26 / 26		
15	192 (96 RGB + 96 W)	85	2700	387	G	4	IP67	PŘÍMÉ
				393	G	7		
				403	G	8		
				406	G	12		
				405	G	15		
				375	G	24		

Upozornění: LED pásky lze zkrátit každých 50 mm (teplá bílá/neutrální bílá) resp. 62,5 mm (RGB+W).

Uvedené energetické třídy se vztahují výhradně na LED pásek.

U LED RGB+W se světelný tok, třída energetické účinnosti a vážená spotřeba vztahují pouze na bílé světlo.



Schlüter®-LIPROTEC-WSQ

Schlüter-LIPROTEC-WSQ je kvalitní nosný profil z eloxovaného hliníku pro osvětlení předsazených nástěnných panelů pomocí různých LED pásků Schlüter-LIPROTEC-ES osazených do profilu. V kombinaci se dvěma různými kryty vznikají rozmanité světelné efekty. Lze tak vytvořit odsazené, nepřímé nebo přímé osvětlení pro předsazené stěny. LIPROTEC-WSQ má ukončení s nadčasovým moderním designem Schlüter-QUADEC. Profil je proveden tak, aby bylo možné kryty a osvětlení vyměnit i po jejich osazení. (Technický list výrobku 15.2)

PROFILY / DRUH SVĚTLA	OBLAST POUŽITÍ	VLASTNOSTI	ROZMĚRY PROFIL		ROZMĚRY LED PÁSKŮ	
	HLINÍK		ŠÍŘKA/ VÝŠKA (mm)		DĚLKA (m)	
TEPLÁ BÍLÁ/ NEUTRÁLNÍ BÍLÁ	 pouze vertikální montáž 	 IP67	NEPŘÍMÉ		2,5	50
			PŘÍMÉ			
RGB+W		ne ve sprše	150			
			200			
			250			
			400			
			50			
			100			
			150			
			200			
	250					
	400					

Přívodní vedení: 3 m. LED pásky délky 400 cm jsou vybaveny vždy dvěma přívodními kabely.
Technické údaje osvětlení popisují výlučně LED pásky. Optická účinnost je ovlivňována vlastnostmi krytu.

Schlüter®-LIPROTEC-PB

Schlüter-LIPROTEC-PB je kvalitní profil pro hrany podest z eloxovaného hliníku s pohledovou plochou širokou 25 mm. Je připraven pro osazení LED pásků Schlüter-LIPROTEC-ES a v kombinaci se schodovými Schlüter profily umožní vytvořit elegantní osvětlení hran podest. V kombinaci se dvěma různými kryty vznikají rozmanité světelné efekty. Hranu lze osvětlit nepřímo nebo navíc i přímo pomocí světelného pásku o tloušťce 3 mm. Další oblastí použití LIPROTEC-PB je přímé nebo nepřímé osvětlení čelních stran pracovních desek. Profil je proveden tak, aby bylo možné kryty a osvětlení vyměnit i po jejich osazení. (Technický list výrobku 15.4)

PROFILY / DRUH SVĚTLA	OBLAST POUŽITÍ	VLASTNOSTI	ROZMĚRY PROFIL		ROZMĚRY LED PÁSKŮ	
	HLINÍK		ŠÍŘKA/ VÝŠKA (mm)		DĚLKA (m)	
TEPLÁ BÍLÁ/ NEUTRÁLNÍ BÍLÁ		 IP65	NEPŘÍMÉ		1	50
			PŘÍMÉ			
			150			
			200			
			250			
			400			
			1,5	250		
			2,5	400		

Přívodní vedení: 3 m. LED pásky délky 400 cm jsou vybaveny vždy dvěma přívodními kabely.
Technické údaje osvětlení popisují výlučně LED pásky. Optická účinnost je ovlivňována vlastnostmi krytu.

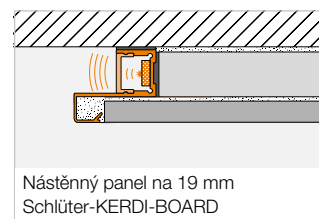
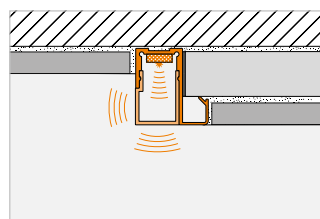

Nástěnný panel na 19 mm
Schlüter-KERDI-BOARD

TECHNICKÉ ÚDAJE OSVĚTLENÍ

JMENOVITÝ VÝKON (W / m)	POČET LED (ks / m)	CRI	BAREVNÁ TEPLOTA (Kelvin)	SVĚTLNÝ TOK (lm / m)	EEK	kWh / 1000 h	DRUH KRYTÍ	SMĚR ZÁŘENÍ
7,5	140	92	3400 / 4900	708 / 700	F / F	4 / 4	IP67	NEPŘÍMÉ
				730 / 752	E / F	8 / 8		
				746 / 721	E / E	11 / 11		
				719 / 756	E / E	14 / 15		
				771 / 741	E / E	18 / 17		
				666 / 633	E / F	26 / 26		
15	192 (96 RGB + 96 W)	85	2700	387	G	4	IP67	PŘÍMÉ
				393	G	7		
				403	G	8		
				406	G	12		
				405	G	15		
				375	G	24		

Upozornění: LED pásky lze zkrátit každých 50 mm (teplá bílá/neutrální bílá) resp. 62,5 mm (RGB+W).

Uvedené energetické třídy se vztahují výhradně na LED pásek.

U LED RGB+W se světelný tok, třída energetické účinnosti a vážená spotřeba vztahují pouze na bílé světlo.

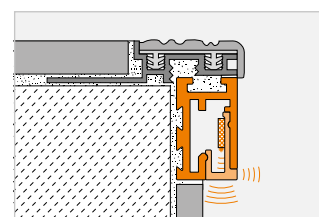
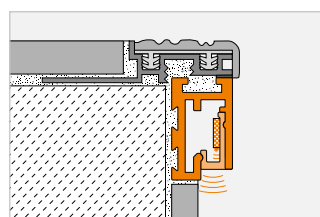

TECHNICKÉ ÚDAJE OSVĚTLENÍ

JMENOVITÝ VÝKON (W / m)	POČET LED (ks / m)	CRI	BAREVNÁ TEPLOTA (Kelvin)	SVĚTLNÝ TOK (lm / m)	EEK	kWh / 1000 h	DRUH KRYTÍ	SMĚR ZÁŘENÍ
7,5	140	92	3200 / 4900	610 / 650	F / F	4 / 4	IP65	NEPŘÍMÉ
				614 / 621	F / F	8 / 8		
				603 / 636	F / F	11 / 11		
				621 / 637	F / F	15 / 15		
				566 / 630	F / F	18 / 18		
				541 / 587	F / F	26 / 27		
							IP65	PŘÍMÉ





Upozornění: LED pásky lze zkrátit každých 50 mm (teplá bílá/neutrální bílá).

Uvedené energetické třídy se vztahují výhradně na LED pásek.



Schlüter®-DESIGNBASE-QD



Schlüter-DESIGNBASE-QD je kvalitní profil z eloxovaného hliníku pro mnohostranné použití. Lze jej použít jako soklový nebo bordurový profil na plochách stěn, do kterého je možné osadit různé LED pásy Schlüter-LIPROTEC-ES. Mezi pohledovými plochami profilu širokými cca 10 mm se přes kryt vysoký 39 mm vytváří přímé osvětlení. Do volného prostoru lze osadit rovněž i jiné dekorativní materiály, jako např. obklad nebo dřevěné prvky. Profil je proveden tak, aby bylo možné kryty a osvětlení vyměnit i po jejich osazení. (Technický list výrobku 16.1)

PROFILY / DRUH SVĚTLA	OBLAST POUŽITÍ	VLASTNOSTI	ROZMĚRY PROFIL		ROZMĚRY LED PÁSKŮ	
TEPLÁ BÍLÁ/ NEUTRÁLNÍ BÍLÁ 	HLINÍK pouze vertikální montáž 	 IP67 	ŠÍŘKA/ VÝŠKA (mm) 		DÉLKA (m)	
					2,5	DÉLKA (cm)
						50
						100
						150
						200
	250					
	400					

Přívodní vedení: 3 m. LED pásy délky 400 cm jsou vybaveny vždy dvěma přívodními kabely.
 Technické údaje osvětlení popisují výlučně LED pásy. Optická účinnost je ovlivňována vlastnostmi krytu.

Schlüter®-LIPROTEC-VB

Schlüter-LIPROTEC-VB je kvalitní profil pro ukončení obkladu na stěnách s pohledovou plochou širokou 25 mm. Je připraven pro osazení LED pásů Schlüter-LIPROTEC-ES a v kombinaci se dvěma různými kryty lze dosáhnout rozmanitých světelných efektů. Je možno vytvořit nepřímé osvětlení z hrany profilu přes přilehlé materiály směrem ke stropu nebo osvětlení soklu. Dále je navíc možné vytvořit světelný pás o tloušťce 3 mm s přímým světlem. Profil je proveden tak, aby bylo možné kryty a osvětlení vyměnit i po jejich osazení. (Technický list výrobku 15.1)

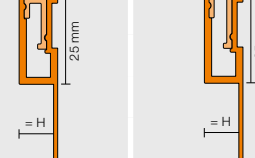
PROFILY / DRUH SVĚTLA	OBLAST POUŽITÍ	VLASTNOSTI	ROZMĚRY PROFIL		ROZMĚRY LED PÁSKŮ
TEPLÁ BÍLÁ/ NEUTRÁLNÍ BÍLÁ 	HLINÍK 	 IP65	NEPŘÍMÉ	PŘÍMÉ	DÉLKA (m)
					DÉLKA (cm)
			1	50	
			1,5	100	
			2,5	150	
				200	
	250				
	400				

Přívodní vedení: 3 m. LED pásy délky 400 cm jsou vybaveny vždy dvěma přívodními kabely.
 Technické údaje osvětlení popisují výlučně LED pásy. Optická účinnost je ovlivňována vlastnostmi krytu.

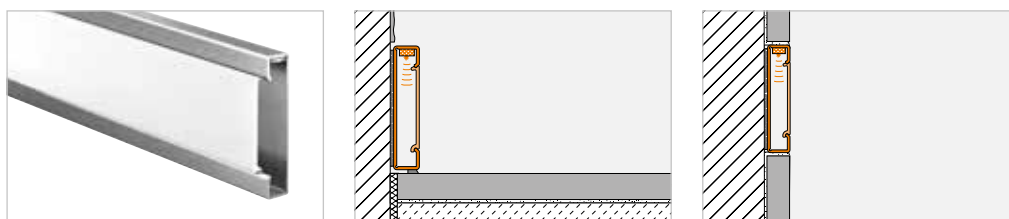

TECHNICKÉ ÚDAJE OSVĚTLENÍ

JMENOVIÝ VÝKON (W / m)	POČET LED (ks / m)	CRI	BAREVNÁ TEPLOTA (Kelvin)	SVĚTELNÝ TOK (lm / m)	EEK	kWh / 1000 h	DRUH KRYTÍ	SMĚR ZÁŘENÍ
7,5	140	92	3400 / 4900	771 / 757	F / F	4 / 4	IP67	
				772 / 794	F / F	8 / 8		
				880 / 817	E / E	12 / 12		
				801 / 780	E / E	15 / 15		
				785 / 799	E / E	18 / 18		
				725 / 693	E / E	27 / 25		

Upozornění: LED pásky lze zkrátit každých 50 mm (teplá bílá/neutrální bílá).
Uvedené energetické třídy se vztahují výhradně na LED pásek.



TECHNICKÉ ÚDAJE OSVĚTLENÍ





JMENOVIÝ VÝKON (W / m)	POČET LED (ks / m)	CRI	BAREVNÁ TEPLOTA (Kelvin)	SVĚTELNÝ TOK (lm / m)	EEK	kWh / 1000 h	DRUH KRYTÍ	SMĚR ZÁŘENÍ
7,5	140	92	3200 / 4900	610 / 650	F / F	4 / 4	IP65	
				614 / 621	F / F	8 / 8		
				603 / 636	F / F	11 / 11		
				621 / 637	F / F	15 / 15		
				566 / 630	F / F	18 / 18		
				541 / 587	F / F	26 / 27		

Upozornění: LED pásky lze zkrátit každých 50 mm (teplá bílá/neutrální bílá).
Uvedené energetické třídy se vztahují výhradně na LED pásek.



Schlüter®-LIPROTEC-D

Schlüter-LIPROTEC-D je profil pro osazení dekorativních prvků na stěnách, z eloxovaného hliníku s pohledovou plochou širokou 6 mm. Nabízí možnost osazení různých dekorativních materiálů, jako je sklo nebo zrcadlo, které navazují na keramický obklad. LIPROTEC-D lze osadit LED pásky Schlüter-LIPROTEC-ES a vytvořit tak nepřímé světelné efekty okolo dekorativních objektů. Profil je proveden tak, aby bylo možné kryty a osvětlení vyměnit i po jejich osazení. (Technický list výrobku 15.3)

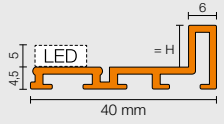



PROFILY / DRUH SVĚTLA	OBLAST POUŽITÍ	VLASTNOSTI	ROZMĚRY PROFIL		ROZMĚRY LED PÁSKŮ			
TEPLÁ BÍLÁ/ NEUTRÁLNÍ BÍLÁ 		  	ŠÍŘKA/ VÝŠKA (mm)		DÉLKA (m)			
						H = 4,5	DÉLKA (cm)	
						H = 7,5		50
						H = 9,0		100
						H = 16,5		150
			200					
				250				
				400				

Přívodní vedení: 3 m. LED pásky délky 400 cm jsou vybaveny vždy dvěma přívodními kabely.

Technické údaje osvětlení popisují výlučně LED pásky. Optická účinnost je ovlivňována vlastnostmi krytu.

Sady pro nástěnné díly (WSK)

Sady pro nástěnné díly s RGB+W světlem vám zcela usnadní ukázat formát. Vyberte si jednoduše mezi širokým (128,5 cm) a úzkým (70 cm) nástěnným dílem a objednejte si k tomu praktickou profilovou sadu. Naše technologie RGB+W vám dává prostor pro neomezenou kreativitu: více než 16 milionů barevných tónů vytvoří z vašich místností barevné wellness prostory. Bílé barvy světla od 2500 K do 6500 K nechají vaše stěny rozzářit ve stejném světle jako vaše stropní osvětlení. Ovládání se provádí dle přání pomocí Bluetooth přijímače. Vhodná aplikace od Schlüter-Systems je k dispozici zdarma v App Store nebo na Google Play.

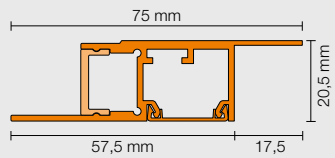
PROFILY / DRUH SVĚTLA	OBLAST POUŽITÍ	VLASTNOSTI	ROZMĚRY PROFIL		ROZMĚRY LED PÁSKŮ
RGB+W 	 		ŠÍŘKA/ VÝŠKA (mm)		DÉLKA (m)
			NEPŘÍMÉ 		
				2,5	2 x 250

Přívodní vedení: 3 m. Technické údaje osvětlení popisují výlučně LED pásky.

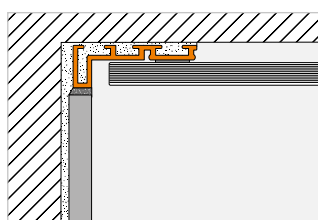
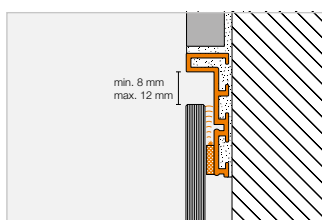

TECHNICKÉ ÚDAJE OSVĚTLENÍ

JMENOVIÝ VÝKON (W / m)	POČET LED (ks / m)	CRI	BAREVNÁ TEPLOTA (Kelvin)	SVĚTELNÝ TOK (lm / m)	EEK	kWh / 1000 h	DRUH KRYTÍ	SMĚR ZÁŘENÍ
7,5	140	92	3200 / 4900	610 / 650	F / F	4 / 4	IP65	
				614 / 621	F / F	8 / 8		
				603 / 636	F / F	11 / 11		
				621 / 637	F / F	15 / 15		
				566 / 630	F / F	18 / 18		
				541 / 587	F / F	26 / 27		

Upozornění: LED pásky lze zkrátit každých 50 mm (teplá bílá/neutrální bílá).
Uvedené energetické třídy se vztahují výhradně na LED pásek.



Schlüter-LIPROTEC-WSK 700



Schlüter-LIPROTEC-WSK 1285

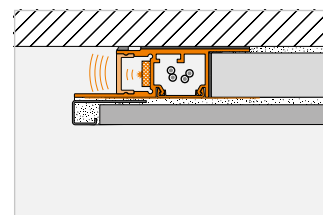
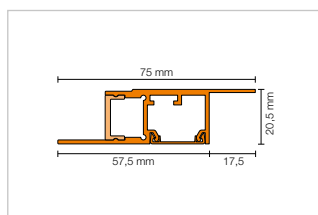

TECHNICKÉ ÚDAJE OSVĚTLENÍ

JMENOVIÝ VÝKON (W / m)	POČET LED (ks / m)	CRI	BAREVNÁ TEPLOTA (Kelvin)	SVĚTELNÝ TOK (lm / m)	EEK	kWh / 1000 h	DRUH KRYTÍ	SMĚR ZÁŘENÍ
15	192 (96 RGB + 96 W)	85	2700	405	2 x G	2 x 15	IP67	NEPŘÍMÉ

Upozornění: LED pásky lze zkrátit každých 62,5 mm (RGB+W).

Uvedené energetické třídy se vztahují výhradně na LED pásek.

U LED RGB+W se světelný tok, třída energetické účinnosti a vážená spotřeba vztahují pouze na bílé světlo.



Sady pro schody (PB)

Sady Schlüter-LIPROTEC-PB pro schody vnášejí světlo tam, kde je zapotřebí: do středu schodu. Sady PB 15 pro 15 schodů mají uprostřed předmontované, 60 cm široké LED moduly a zajistí spolu s kryty nepřímé osvětlení v kombinaci s decentní světelnou linií. Kombinace dlouhé 100/150 cm z hliníkového nosného profilu a krytu lze individuálně zkrátit. LED moduly mají barevnou teplotu neutrální bílou 4500 K a propojují se jednoduchým spojovacím systémem; v sadě je jeden přípojovací kabel o délce 500 cm a jeden síťový zdroj.

Pokud to nestačí: Sadu pro schody lze bez problému rozšířit až na 18 schodů, a to pomocí pouze jednoho přívodního kabelu. Použijte k tomu sadu Schlüter-LIPROTEC-PB 1 pro jeden schod.

PROFILY / DRUH SVĚTLA	OBLAST POUŽITÍ	VLASTNOSTI	ROZMĚRY PROFIL		ROZMĚRY LED PÁSKŮ
	HLINÍK		ŠÍŘKA/ VÝŠKA (mm)	DÉLKA (m)	DÉLKA (cm)
NEUTRÁLNÍ BÍLÁ			PŘÍMÉ 	1	60
				1,5	60
				1 (po 15 ks)	60 (po 15 ks)
				1,5 (po 15 ks)	60 (po 15 ks)

Technické údaje osvětlení popisují výlučně LED pásy.

Sady pro dekorativní orámování (D)

Schlüter-LIPROTEC-D 90 jsou sady pro vytvoření osvětlených dekorativních rámců. Zrcadlo nebo designové prvky, jako jsou potištěné skleněné nebo dekorativní desky, získají díky této sadě kvalitní rám s elegantním nepřímým LED osvětlením. Nosné profily jsou již nařezány na pokos. Součástí sady jsou čtyři odpovídající LED pásy Schlüter-LIPROTEC-ES s barevnou teplotou 3200 K (teplá bílá) nebo 4900 K (neutrální bílá) a také kompletní materiál pro montáž, kabeláž a odpovídající síťový zdroj.

PROFILY / DRUH SVĚTLA	OBLAST POUŽITÍ	VLASTNOSTI	ROZMĚRY PROFIL		ROZMĚRY LED PÁSKŮ
	HLINÍK		ŠÍŘKA/ VÝŠKA (mm)	DÉLKA (m)	DÉLKA (cm)
S1 TEPLÁ BÍLÁ				H = 9,0	1,185 / 0,935 (po 2 ks)
S2 NEUTRÁLNÍ BÍLÁ					

Přívodní vedení: 3 m. Technické údaje osvětlení popisují výlučně LED pásy.



Schlüter-LIPROTEC-PB 15

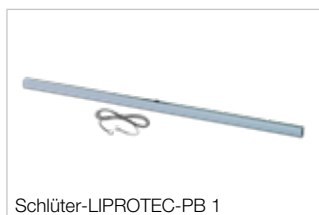

Schlüter-LIPROTEC-PB 1

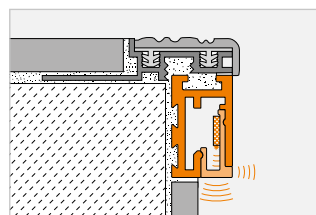

TECHNICKÉ ÚDAJE OSVĚTLENÍ

JMENOVITÝ VÝKON (W)	POČET LED (ks)	CRI	BAREVNÁ TEPLOTA (Kelvin)	SVĚTELNÝ TOK (lm / m)	EEK	kWh / 1000 h	DRUH KRYTÍ	SMĚR ZÁŘENÍ
3,7	72	80	4500	375	E	3	IP20	PŘÍMÉ
					15 x E	15 x 3		

Upozornění: Sady pro jeden schod se dodávají se spojovacím kabelem o délce 70 cm.

Sady s 15 profily se dodávají s přívodním kabelem o délce 500 cm a 14 spojovacími kabely o délce 70 cm.

Uvedené energetické třídy se vztahují výhradně na LED pásek.

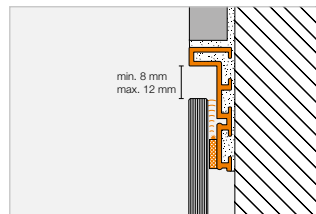

TECHNICKÉ ÚDAJE OSVĚTLENÍ

JMENOVITÝ VÝKON (sada)	POČET LED (ks / m)	CRI	BAREVNÁ TEPLOTA (Kelvin)	SVĚTELNÝ TOK (lm / m)	EEK	kWh / 1000 h	DRUH KRYTÍ	SMĚR ZÁŘENÍ
29,3	140	92	3200	595	4 x F	2 x 8 2 x 11	IP65	
28,9			4900	609	4 x F	2 x 8 2 x 11		

Upozornění: LED pásky lze zkrátit každých 50 mm (teplá bílá/neutrální bílá).

Třída energetické účinnosti a vážená spotřeba energie se vztahují pouze na nezkrácené LED pásky.

Jmenovitý výkon popisuje příkon LED pásků zkrácených na míru pro instalaci.



Ovládání CLASSIC

Schlüter®-LIPROTEC-PEBR | Schlüter®-LIPROTEC-EBR

Technické údaje ovládání

	LT PEBR 1	LT PEBR 4	LT EBR 1	LT EBR 4
Provedení	EASY	EASY	PRO	PRO
Přenosový standard přijímače / dálkového ovládání	Bluetooth-/rádiový	Bluetooth-/rádiový	Bluetooth-/rádiový	Bluetooth-/rádiový
Použití s moduly LED	bílá	RGB+W	–	–
Použití s LED pásky	–	–	LT ES 11 – LT ES 61	LT ES 9
Max. dosah	10 m	10 m	10 m	10 m
Vstupní napětí	24 V, DC	24 V, DC	24 V, DC	24 V, DC
Max. celkové zatížení v systému LIPROTEC	90 W	90 W	180 W	180 W
Max. délka LED-pásků	18 m	6 m	24 m	12 m
Druh krytí	IP63	IP63	IP63	IP63
Teplota okolí	–20 °C až +50°C	–20 °C až +50°C	–20 °C až +50°C	–20 °C až +50°C

Ovládání ZONES

Schlüter®-LIPROTEC-PEBZS | Schlüter®-LIPROTEC-EBZS

Technické údaje základní sady ZONES

	LT PEB ZS 1	LT PEB ZS 4	LT PEB ZS 1/4	LT EB ZS 1	LT EB ZS 4	LT EB ZS 1/4
Provedení	EASY	EASY	EASY	PRO	PRO	PRO
Přenosový standard	Bluetooth-Mesh	Bluetooth-Mesh	Bluetooth-Mesh	Bluetooth-Mesh	Bluetooth-Mesh	Bluetooth-Mesh
Max. dosah	10 m	10 m	10 m	10 m	10 m	10 m
Vstupní napětí	24 V, DC	24 V, DC	24 V, DC	24 V, DC	24 V, DC	24 V, DC
Max. celkové zatížení v systému LIPROTEC	2 x 90 W	2 x 90 W	2 x 90 W	2 x 180 W	2 x 180 W	2 x 180 W
Max. délka LED-pásků	2 x 18 m	2 x 6 m	bílá: 18 m, RGB+W: 6 m	2 x 24 m	2 x 12 m	bílá: 24 m, RGB+W: 12 m
Druh krytí	IP63	IP63	IP63	IP63	IP63	IP63
Teplota okolí	–20 °C až +50°C	–20 °C až +50°C	–20 °C až +50°C	–20 °C až +50°C	–20 °C až +50°C	–20 °C až +50°C

Schlüter®-LIPROTEC-PEBZR | Schlüter®-LIPROTEC-EBZR

Technické údaje přijímače ZONES

	LT PEB ZR 1	LT PEB ZR 4	LT EB ZR 1	LT EB ZR 4
Provedení	EASY	EASY	PRO	PRO
Přenosový standard	Bluetooth-Mesh	Bluetooth-Mesh	Bluetooth-Mesh	Bluetooth-Mesh
Max. dosah	10 m	10 m	10 m	10 m
Vstupní napětí	24 V, DC	24 V, DC	24 V, DC	24 V, DC
Max. celkové zatížení v systému LIPROTEC	90 W	90 W	180 W	180 W
Max. délka LED-pásků	18 m	6 m	24 m	12 m
Druh krytí	IP63	IP63	IP63	IP63
Teplota okolí	–20 °C až +50°C	–20 °C až +50°C	–20 °C až +50°C	–20 °C až +50°C

Otočný přepínač CLASSIC/ZONES

Schlüter®-LIPROTEC-ERP | Schlüter®-LIPROTEC-ERPZ

Technické hodnoty otočného přepínače

	LT ERP	LT ERPZ
Provedení	CLASSIC	ZONES
Přenosový standard	Frekvence (433,92 MHz)	Bluetooth-Mesh
Max. dosah	10 m	10 m
Typ baterie	CR2032	CR2032
Druh krytí	IP20	IP20
Teplota okolí	+10 °C až +50 °C	+10 °C až +50 °C

Upozornění:

Otočný přepínač chráňte před přímým působením vody.

Lze jej kombinovat výhradně s plochým rámečkem o rozměrech 55 × 55 mm.



Schéματα připojení LIPROTEC-EASY-CLASSIC

LED modul TB / NB

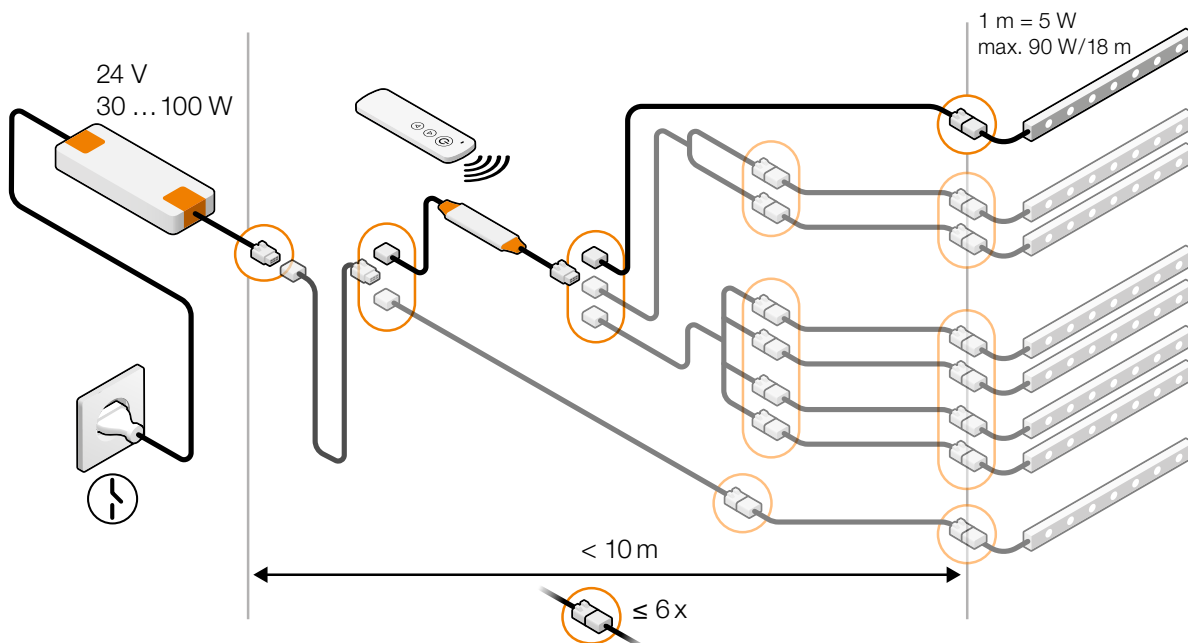

LED modul RGB+W

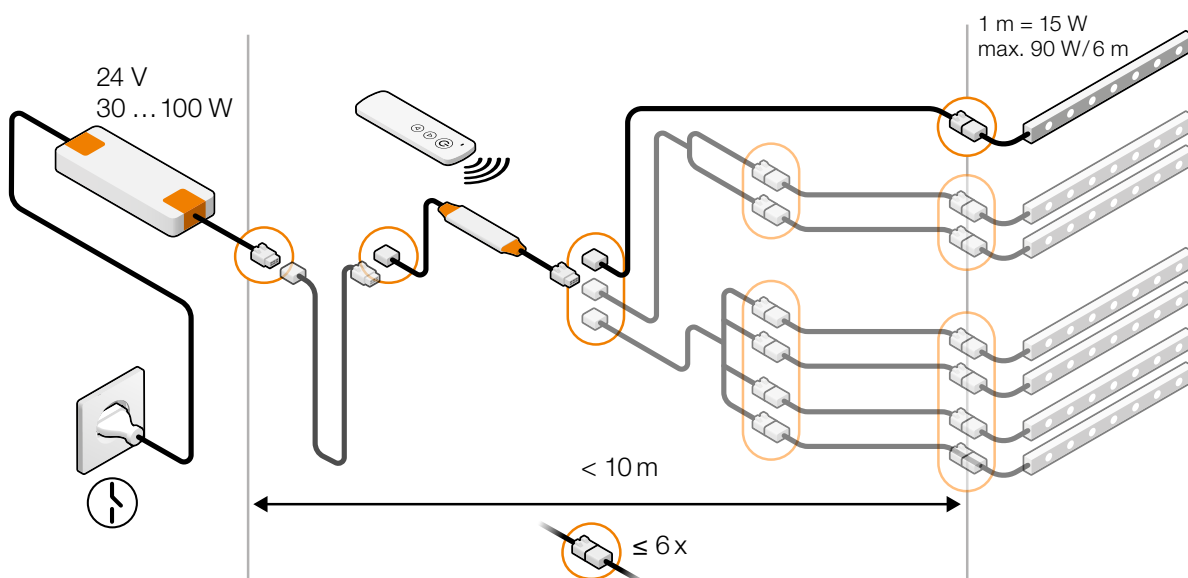

Schémata připojení – kombinace LIPROTEC-EASY a -PRO-CLASSIC – při použití adaptéru

LED modul TB / NB

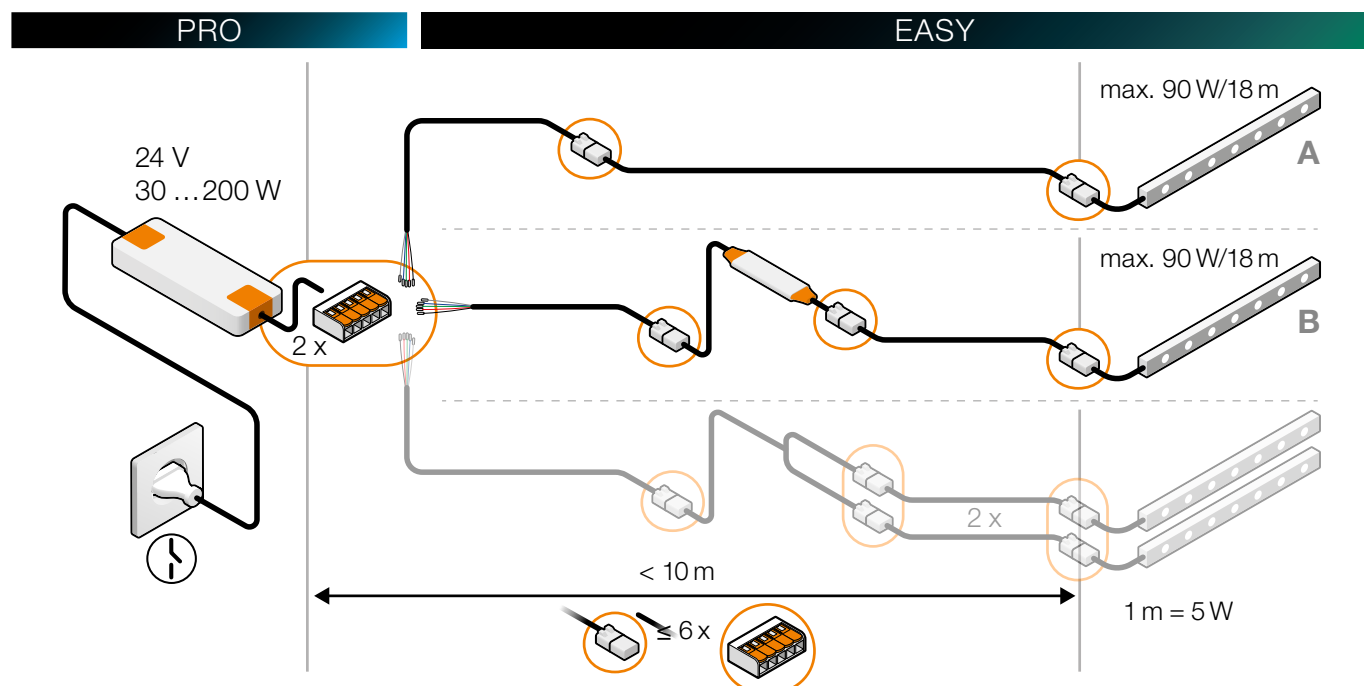

Upozornění: Maximální délka LED modulů řazených v systému LIPROTEC-EASY při použití Plug & Play adaptéru: 18 m každý kabelový svazek (A nebo B) v závislosti na použitém síťovém zdroji.

LED modul RGB+W

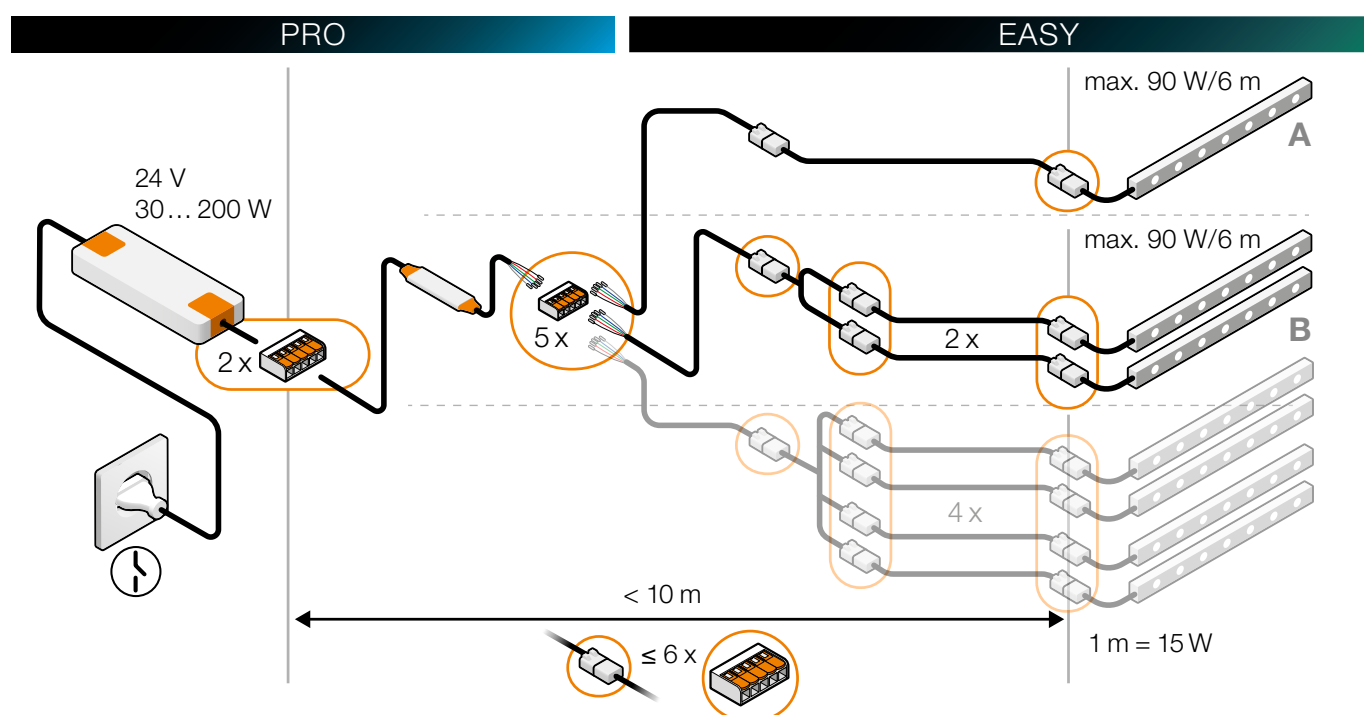

Upozornění: Maximální délka LED modulů řazených v systému LIPROTEC-EASY při použití Plug & Play adaptéru: 6 m každý kabelový svazek (A nebo B) v závislosti na použitém síťovém zdroji.



Schéματα připojení LIPROTEC-PRO

Použití svorek Wago v systému PRO

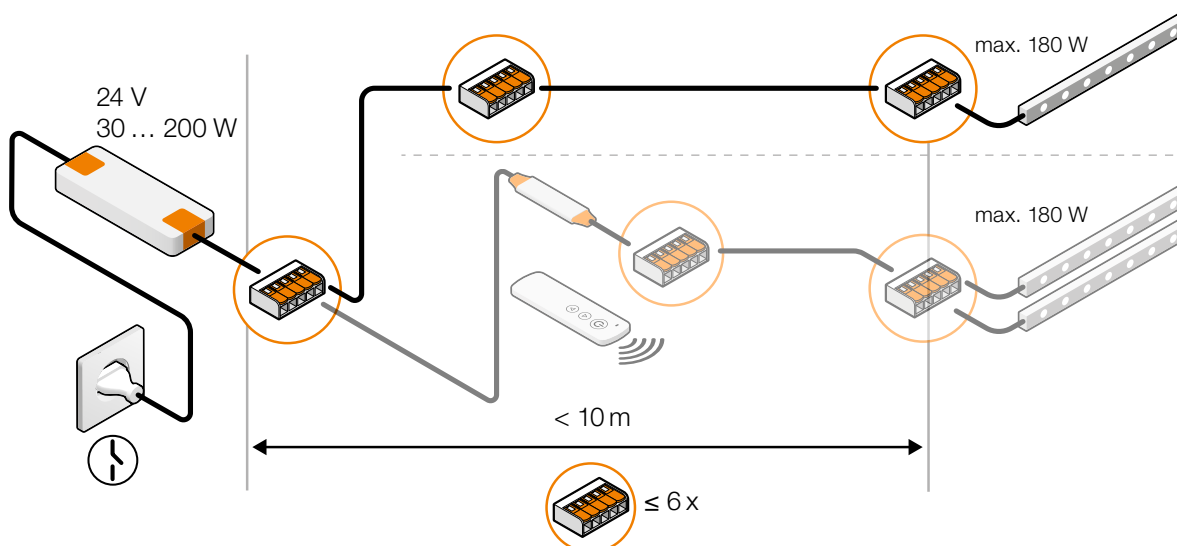

Schémata připojení LIPROTEC-EASY-ZONES

LED pásky TB / NB / RGB+W

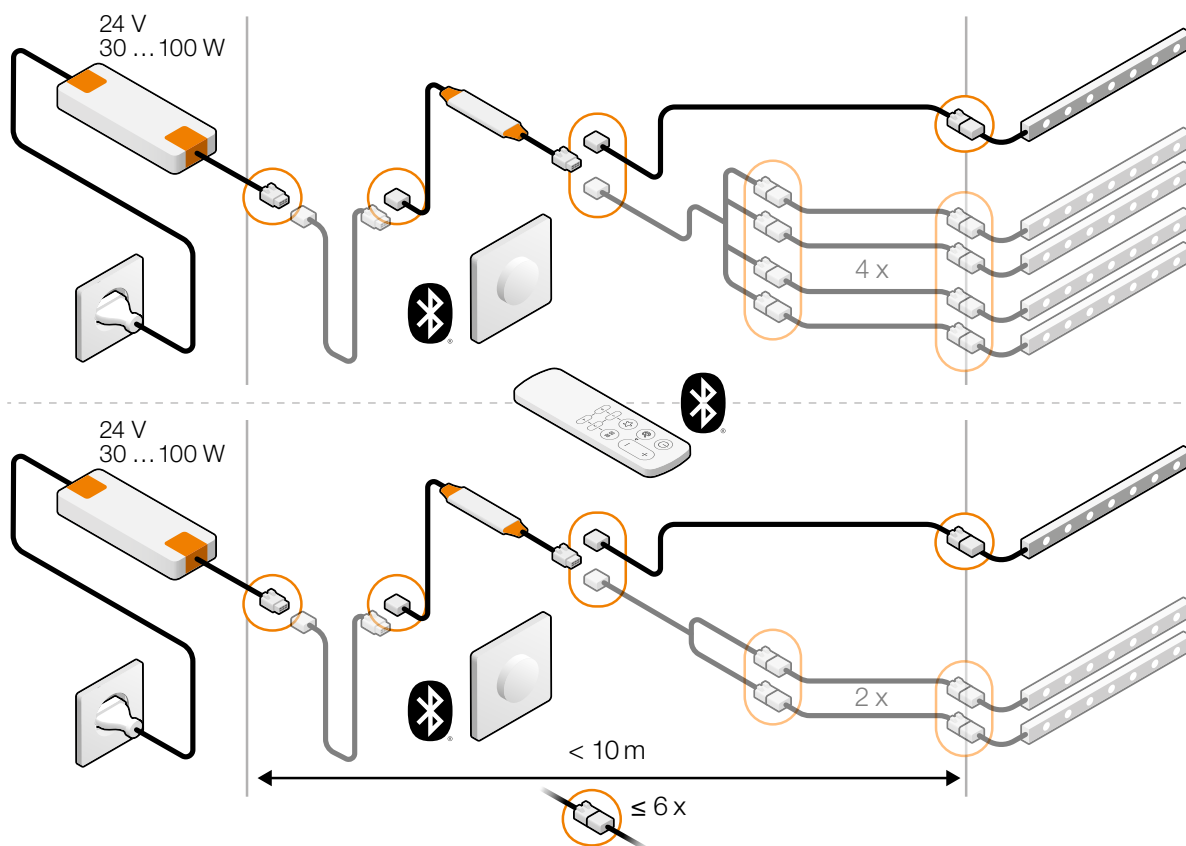



Oblasti použití ovládání Schlüter®-LIPROTEC





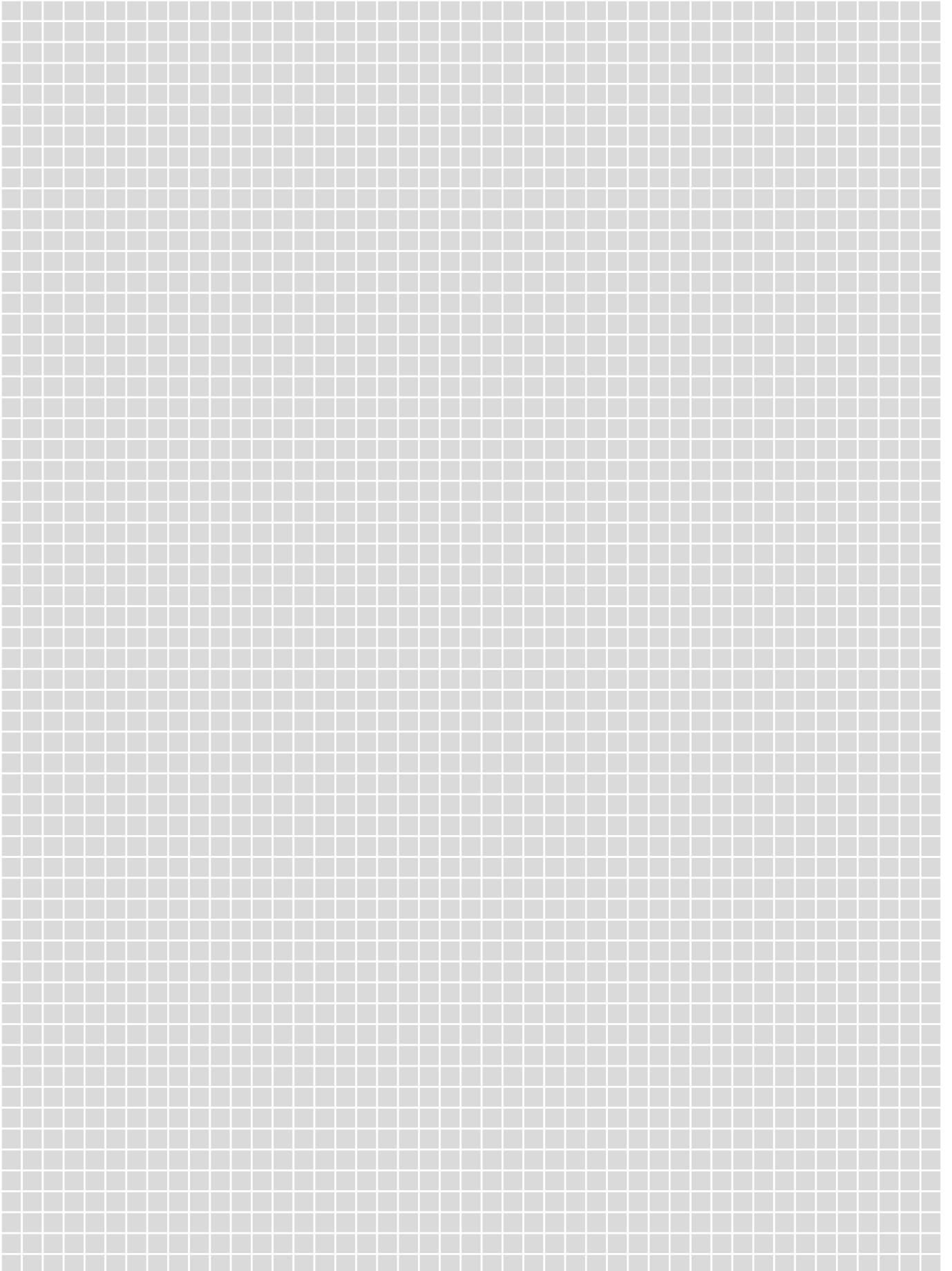

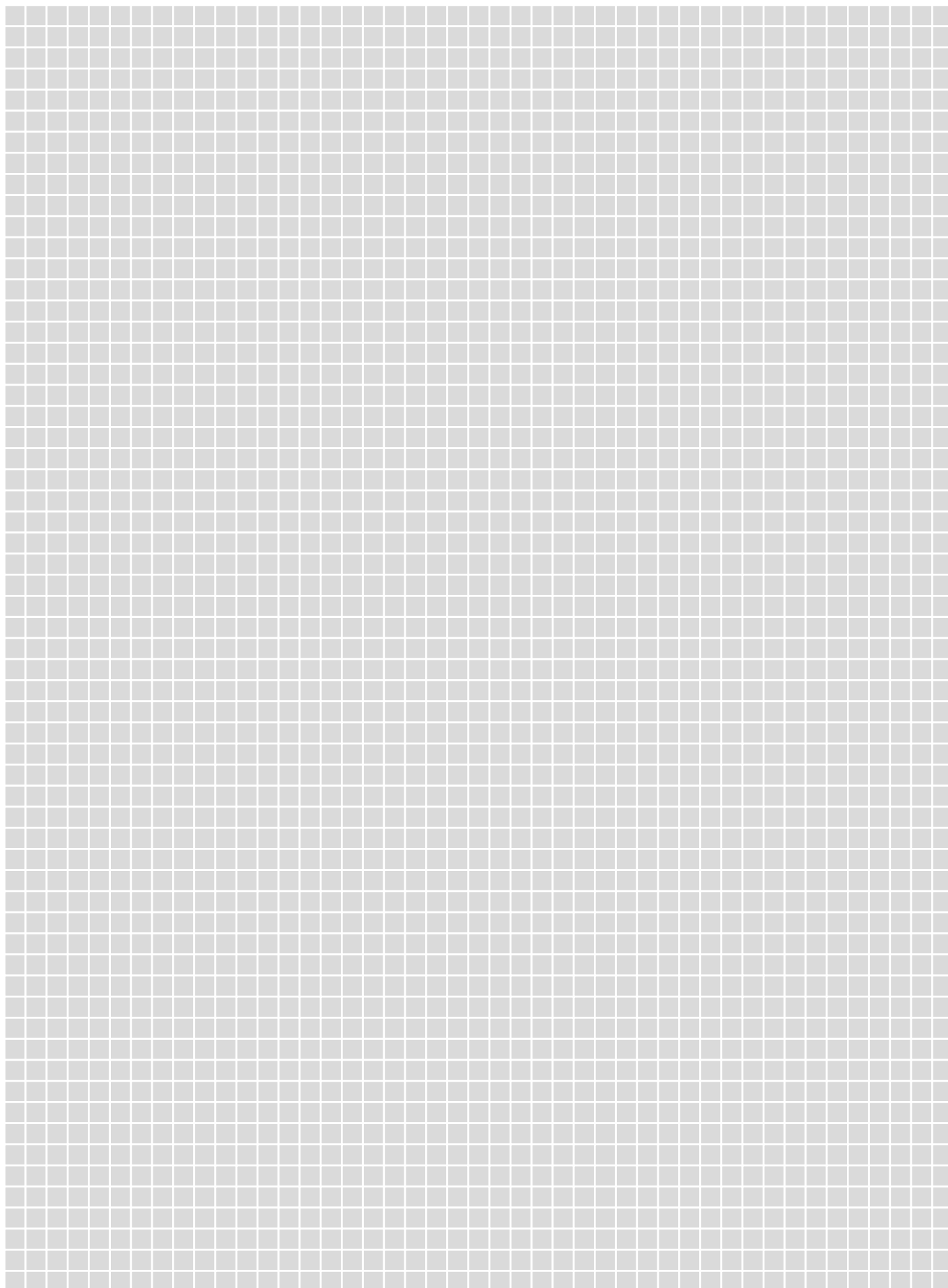



Všeobecné obchodní podmínky



Platí výlučně naše všeobecné obchodní podmínky, které si můžete stáhnout na adrese schlueter-systems.com/agb nebo vám je na vyžádání rádi zašleme.

The Bluetooth® word mark and logos are registered trademarks owned by Bluetooth SIG, Inc..
Other trademarks and trade names are those of their respective owners.

Legenda

Vlastnosti

-  Nízká konstrukční výška
-  Schopnost Plug & Play
-  K dodání jako sada
-  LED lze zkrátit
-  IP X5 (ochrana vůči proudu vody)
-  IP X7 (ochrana vůči krátkodobému ponoření)
-  S podporou rozhraní Bluetooth
-  S podporou rádiové komunikace

Obalové jednotky

P = balení v balíčku
 KV = balení v bednách
 PL = balení na euro-paletách
 ks = kus

Rozměry

H = výška
 L = délka
 B = šířka
 T = hloubka

Inovace

 Nové výrobky

Oblasti použití

-  Vhodné pro použití na stěně v oblasti sprchy
-  Vhodné k použití na stěně v interiéru
-  Vhodné pro použití na stropě
-  Vhodné pro použití ve vnitřním koutě místnosti
-  Vhodné k použití na vnějším rohu místnosti
-  Vhodné pro použití na podlaze v privátních oblastech
-  Vhodné pro použití na schodech
-  Vhodné k použití u bazénů, avšak ne pod vodou (zvýšená odolnost vůči chloru)
-  Vhodné pro použití na stěně v exteriéru

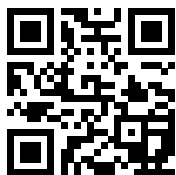

liprotec.com

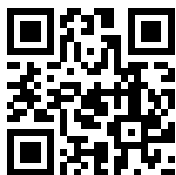

schlueter-systems.com/app/



Pro informaci

Pro všechny, kteří chtějí vědět více!



Podářilo se nám nadchnout Váš pro osvětlovací profily Schlüter-Systems?
Pak budete jistě chtít vědět více. Nejrychleji to lze přes internet.
Na stránce **liprotec.com** získáte jen jedním kliknutím další informace.

Podrobné technické informace pro zpracování produktů Schlüter-LIPROTEC najdete v technické příručce
nebo v přiloženém návodu k obsluze výrobku.

Platí všeobecné obchodní podmínky vydané společností Schlüter-Systems KG.
Vydáním tohoto ilustrovaného ceníku ztrácí platnost veškeré předchozí ceníky.
Vyhrazuje si právo na změny, omyly, tiskové chyby a na změny, které slouží inovaci produktu
nebo jsou nezbytné kvůli dodávce. Kvůli technice tisku mohou při reprodukování obrázků
v tomto ilustrovaném ceníku vzniknout barevné odchylky.



I N O V A C E S P R O F I L E M

Schlüter-Systems KG · Schmölestraße 7 · D-58640 Iserlohn
Tel.: +49 2371 971-0 · Fax: +49 2371 971-1111 · export@schlueter.de · liprotec.com